

ΚΑΤΑΛΟΓΟΣ

CB - PMR446 - 144-430 MHz - MARINE - ACCESSORIES



144-430 MHz - MARINE - ACCESSORIES

ΑΕΝΦΙΤΖΗΣ Α.Ε



2011

**KT - 380 EE**

ΦΟΡΗΤΟΣ ΠΟΜΠΟΔΕΚΤΗΣ VHF FM ΓΙΑ ΡΑΔΙΟΕΡΑΣΙΤΕΧΝΙΚΗ ΧΡΗΣΗ 5 W 80 ΚΑΝΑΛΙΑ ΠΡΟΓΡΑΜΜΑΤΙΖΟΜΕΝΟΣ ΑΠΟ Η/Υ 80 κανάλια VHF + VFO control. Φωτιζόμενη Dot Matrix οθόνη υγρών κρυστάλων (LCD). Ρυθμιζόμενη ισχύς εξόδου 5 W / 1 W. 38 τόνοι CTCSS και 83 τόνοι DCS. VOX για χρήση με χέρια ελεύθερα (ρυθμιζόμενη ευαισθησία). Κλειδωμα πλήκτρων. TOT (Time-Out-Timer). Αυτόματος προγραμματισμός από το πληκτρολόγιο ή Η/Υ. Υποδοχή εξωτερικού μικρομεγάφωνου. Λαστιχένια εύκαμπτη κεραία με συνδέκτορα SMA. Επαναφορτιζόμενη μπαταρία Λιθίου 7,2 V / 1200 mAh. Επιτραπέζιος ταχυφοριστής 230 VAC. Διαστάσεις : Υ 120 (χωρίς κεραία) x Π 58 x Β 35 mm. Βάρος : 240 γραμ. (με μπαταρία και κεραία).

INTEK AT - 15

Μπαταρία Li-Ion 7,2 V 1200 mAh. Κωδ. 0021-00. Προτεινόμενη λιανική τιμή 39,90

INTEK LP - 18

Μπαταρία Li-Poly 7,4 V 1800 mAh. Κωδ. 0029-80. Προτεινόμενη λιανική τιμή 56,60

**KT - 370 EE**

ΦΟΡΗΤΟΣ ΠΟΜΠΟΔΕΚΤΗΣ VHF FM ΓΙΑ ΡΑΔΙΟΕΡΑΣΙΤΕΧΝΙΚΗ ΧΡΗΣΗ 5 W 80 ΚΑΝΑΛΙΑ ΠΡΟΓΡΑΜΜΑΤΙΖΟΜΕΝΟΣ ΑΠΟ Η/Υ 80 κανάλια VHF + VFO control. Φωτιζόμενη Dot Matrix οθόνη υγρών κρυστάλων (LCD). Ρυθμιζόμενη ισχύς εξόδου 5 W / 1 W. 38 τόνοι CTCSS και 83 τόνοι DCS. VOX για χρήση με χέρια ελεύθερα (ρυθμιζόμενη ευαισθησία). Κλειδωμα πλήκτρων. TOT (Time-Out-Timer). Αυτόματος προγραμματισμός από το πληκτρολόγιο ή Η/Υ. Υποδοχή εξωτερικού μικρομεγάφωνου. Λαστιχένια εύκαμπτη κεραία με συνδέκτορα SMA. Επαναφορτιζόμενη μπαταρία Λιθίου 7,2 V / 1200 mAh. Επιτραπέζιος ταχυφοριστής 230 VAC. Διαστάσεις : Υ 120 (χωρίς κεραία) x Π 58 x Β 35 mm. Βάρος : 240 γραμ. (με μπαταρία και κεραία).

INTEK LS-18

Επαναφορτιζόμενη μπαταρία Λιθίου 7,2 V 1200 mA για τον πομπόδεκτη INTEK KT-370EE. Κωδ. 0019-50. Προτεινόμενη λιανική τιμή € 37,10

**KME - H 115**

Κωδ. 0014-90.

Προτεινόμενη λιανική τιμή € 28,30

**KME - 315**

Κωδ. 0008-20.

Προτεινόμενη λιανική τιμή € 15,60

**KME - 614**

Κωδ. 0010-50.

Προτεινόμενη λιανική τιμή € 20,00

**KME - 100 A**

Κωδ. 0007-80.

Προτεινόμενη λιανική τιμή € 14,80

**KME - 200 A**

Κωδ. 0010-50.

Προτεινόμενη λιανική τιμή € 20,00

KT-900EE

**DUAL BAND AMATEUR RADIO VHF/UHF FM
PROFESSIONAL TRANSCEIVER
PC PROGRAMMABLE**



KT-900EE

**144-146 MHz VHF FM / 430-440 MHz UHF FM
199 CHANNEL / 5W
PC PROGRAMMABLE**

144-146 MHz (+136-174 MHz) / 430-440 MHz (+400-470 MHz) VHF-UHF FM Dual Band Amateur Radio handheld transceiver, light and compact, rugged construction with die-cast aluminum chassis. Dot Matrix LCD display and 16-key pad. Transmitter MOSFET circuit design delivers 5W RF output power with minimum current drain for extended battery life. 199 channel, some channels are factory pre-programmed for immediate use, every function in every channel is PC programmable (frequency, steps, CTCSS, DCS, VOX, ANI, TOT, ecc.) with the optional programming kit or with the built-in keypad. Radio comes complete with one rechargeable Li-Ion 1200mAh battery pack and 230VAC desk type rapid charger.

- 199 Channels VHF / UHF FM
- Frequency Steps : 5/6.25/10/12.5/25 KHz
- TX power 5W-4W-1W
- FM Radio (RX only)
- Dot Matrix Backlighted LCD display with Battery Meter
- MOSFET transmitter circuit design
- 50 CTCSS tones (Encoder/Decoder) / 106 DCS tones (Encoder/Decoder)
- Emergency Alert function / Monitor function / Wire Clone Data
- VOX function with adjustable sensitivity level
- Channel Naming / ANI (Identification Number) / TOT (Time-Out-Timer)
- SCAN / Priority Scan / Busy Channel Lockout
- Dual color RX/TX LED indicator / Battery Save / Low Battery Warning
- PC programmable (with optional programming kit) or keypad programmable
- External earset-microphone jack
- Rubber flexible antenna
- Operating temperature -20/+60°C
- Dimensions : H 95 (main body) x L 58 x D 40 mm
- Weight : gr. 220 (with battery pack)

CONTENTS OF THE PACKAGE :

Handheld Transceiver with Rubber SMA Antenna
7.4V 1200mAh Li-Ion Battery Pack
230VAC Electronic Quick Desk Charger
Belt Clip, Earset-Mic Jack Cover, User Manual

(*) KT-900EX (International Version) (not available for Europe)

OPTIONAL ACCESSORIES :

- KME-315 External Earset-Microphone with tie clip
- KME-614 External Earset-Microphone with adjustable ear hook
- KME-801 External Earset-Microphone for security and bodyguard
- KME-100A External Earset-Microphone with tie clip
- KME-200A External Earset-Microphone with flexible boom mic and tie clip
- KME-H115 External Speaker-Microphone (light duty)
- KST-301 External Speaker-Microphone (heavy duty)
- CDKT-0900 Programming Kit (PC interface cable and software CD)



INTEK ELECTRONICS (CHINA), LIMITED
8/F., CNT Commercial Building
302 Queen's Road Central, Hong Kong
www.intek-radios.com / info@intek-radios.com

INTEK S.R.L. (Europe Office)
16, Via Guglielmo Marconi, 20090 Segrate, Italy
Tel. +3902 2695 0451 / Fax +3902 2695 2185
www.intek-radios.com / info@intek-radios.com

E.&O.E.

INTEK

MX-808 / MX-825

VHF / UHF PROFESSIONAL MOBILE RADIOS
CTCSS, DQT, DTMF/2-TONE/5-TONE
256 CHANNEL / 10W-25W-40W
PC PROGRAMMABLE

MX-808V / MX-825V
VHF FM 136-174 MHz
256 CHANNEL / 10-25-40W

MX-808U / MX-825U
UHF FM 400-470 MHz
256 CHANNEL / 10-25-40W

Professional mobile transceivers, rugged construction with diecast aluminum chassis. 40W RF power, 256 channels, 50 CTCSS and 105 DQT tones. Fully programmable by PC (with optional programming kit). Large size backlit LCD, seven user programmable keys, multistandard selective calls DTMF/5-tone/2-Tone (only MX-825), Scan, 80 Memory Channels, Keypad Lock, Auto Power Off, Reverse Frequency, Time-Out-Timer, Channel Naming, selectable Squelch level. Selectable RF output power 10-25-40W. Compact cabinet, size mm 155 x 40 x 155.



PC PROGRAMMABLE
WITH OPTIONAL
PROGRAMMING KIT CD-MX-8025

- 256 channels programmable
- Frequency Range 136-174 MHz (MX-808V / MX-825V)
- Frequency Range 400-470 MHz (MX-808U / MX-825U)
- Hi-Mid-Low Power Selection (40W-25W-10W)
- 50 CTCSS tones (Encoder/Decoder) / 105 DQT tones (Encoder/Decoder)
- Selective calls DTMF/5-tone/2-Tone (MX-825V / MX-825U)
- Reverse Frequency / TOT (Time-Out-Timer) / TX Stop
- 80 Memory Channels / Memory Channel Naming / Auto Scan
- TX protection for overheat
- Programmable VFO
- Keypad Lock
- Auto Power Off (1-24 hours / Off)
- Data Transmission
- Channel Mode or Frequency mode
- Adjustable Squelch Level (0-9)
- Seven quick access function programmable keys
- All functions are PC programmable (with optional programming kit)
- Large Size Backlit LCD
- Power Supply : 13.6 VDC
- Operating temperature -25/+55°C
- Dimensions : L 155 x H 40 x D 155 mm
- Weight : gr. 1100

CONTENTS OF THE PACKAGE :

Main Unit
DC Power Cord (with fuse holder and fuse) / Spare Fuses
Microphone / Microphone Bracket
Car Mounting Bracket / Screws
User Manual

R&TTE

CE



RoHS
2002/95/EC

INTEK ELECTRONICS (CHINA), LIMITED
8/F, CNT Commercial Building
302 Queen's Road Central, Hong Kong
www.intek-radios.com / info@intek-radios.com

INTEK S.R.L. (Europe Office)
16, Via Guglielmo Marconi, 20090 Segrate, Italy
Tel. +3902 2695 0451 / Fax +3902 2695 2185
www.intek-radios.com / info@intek-radios.com

E.&O.E.

INTEK



SSB - AM - FM

AUTOMATIC SQUELCH

PRESIDENT

RCI 2950**ΡΑΔΙΟΕΡΑΣΙΤΕΧΝΙΚΟΣ ΠΟΜΠΟΔΕΚΤΗΣ CB ΑΥΤΟΚΙΝΗΤΟΥ 27 MHz ΜΕ ΔΙΑΜΟΡΦΩΣΗ SSB - AM - FM**

Οθόνη digital LCD. Διαμόρφωση USB, LSB (J3E) - CW (A1A) - AM (A3E) - FM (F3E). Ρύθμιση συχνότητας με PLL. Απόκλιση συχνότητας 0,001%. Ενδεικνυόμενη θερμοκρασία λειτουργίας από 0 έως 40 βαθμούς C. Αντίσταση εξόδου 50 ΩM. Αντίσταση μικροφώνου 600 ΩM με κοννέκτορα 6πολικό. 10 μνήμες. Scan. Φίλτρα NB / ANL. RF GAIN. MIC GAIN. Αυτόματο SQUELCH. Roger Beer. Κλείδωμα πλήκτρων. Επιλογή βήματος 100 Hz, 1 KHz, 10 KHz, 100 KHz, 1 MHz. Υποδοχή εξωτερικού μεγαφώνου. Υποδοχή PA. Τάση τροφοδοσίας 13,8 V DC με αρνητικό στο σασσί. Κωδ. 0285-00. Προτεινόμενη λιανική τιμή € 541,50

SSB - AM - FM



SUPERSTAR®

SUPER STAR 3900 E-F-T**ΡΑΔΙΟΕΡΑΣΙΤΕΧΝΙΚΟΣ ΠΟΜΠΟΔΕΚΤΗΣ ΑΥΤΟΚΙΝΗΤΟΥ 27 MHz ΜΕ ΔΙΑΜΟΡΦΩΣΗ SSB - AM - FM - CW**

Συχνόμετρο 6 ψηφίων (λήψη - εκπομπή). Περιστροφικός διακόπτης αλλαγής καναλιών. Ενσωματωμένο S-meter. Φίλτρα NB / ANL. Ρυθμιζόμενο echo και ισχύς. +10KHz shift. RF GAIN. MIC GAIN. Επιλεγόμενο Roger Beer. Μπλε φωτισμός. Ενδεικτικό λήψης - εκπομπής. Υποδοχή εξωτερικού μεγαφώνου. Υποδοχή PA. Κωδ. 0219-00. Προτεινόμενη λιανική τιμή € 416,10

AM - FM

AUTOMATIC SQUELCH

**JFK II**

ΠΟΜΠΟΔΕΚΤΗΣ CB ΑΥΤΟΚΙΝΗΤΟΥ 27 MHz ME ΔΙΑΜΟΡΦΩΣΗ AM / FM 40* κανάλια. Διαθέτει όλα τα Ευρωπαϊκά standard. Διακόπτης ON-OFF με ρύθμιση έντασης φωνής. Αυτόματο και μη Squelch. Οθόνη LCD πολλαπλών λειτουργιών. VOX. Άμεση πρόσβαση στα κανάλια 19 / 9. Roger beep. Dual Watch. Φίλτρα NB και ANL. Scan. 6 μνήμες καναλιών. Ανίχνευση μνημών. Διακόπτης αλλαγής διαμορφώσεων. RF GAIN. RF Power. Micro Gain. Ένδειξη στασίμων. Μπουτόν UP-DOWN στο μικρόφωνο. Μικρόφωνο εμπρός. Υποδοχή εξωτερικού μεγαφώνου και PA. Διαστάσεις πλάτος 180 x ύψος 51 x βάθος 188 mm. Κωδ. 0208-00. Προτεινόμενη λιανική τιμή € 395,20

SSB - AM - FM

AUTOMATIC SQUELCH

VOX

**JACKSON II****ΠΟΜΠΟΔΕΚΤΗΣ CB ΑΥΤΟΚΙΝΗΤΟΥ 27 MHz ME ΔΙΑΜΟΡΦΩΣΗ AM / FM / SSB**

40* κανάλια. Διαθέτει όλα τα Ευρωπαϊκά standard. Επιλογή καναλιών από διακόπτη στο μηχανήμα και από μπουτόν UP-DOWN στο μικρόφωνο. Διακόπτης ON-OFF με ρύθμιση έντασης φωνής και RF POWER. Αυτόματο και μη Squelch. Φίλτρα NB και ANL. Διακόπτης αλλαγής διαμορφώσεων. RF GAIN. MIC GAIN. VOX. SCAN. Μικρόφωνο εμπρός. S-Meter. Υποδοχή εξωτερικού μεγαφώνου. Διαστάσεις πλάτος 185 x ύψος 56 x βάθος 264,5 mm. Κωδ. 0249-00. Προτεινόμενη λιανική τιμή € 473,10



AM - FM

AUTOMATIC SQUELCH

PRESIDENT

JOHNSON II

ΠΟΜΠΟΔΕΚΤΗΣ CB ΑΥΤΟΚΙΝΗΤΟΥ 27 MHz ΜΕ ΔΙΑΜΟΡΦΩΣΗ AM / FM 40* κανάλια. Διαθέτει όλα τα Ευρωπαϊκά standard. Επιλογή καναλιών από μπουτόν UP-DOWN. Διακόπτης ON-OFF με ρύθμιση έντασης φωνής. Αυτόματο και μη Squelch. Οθόνη LCD πολλαπλών λειτουργιών. Άμεση πρόσβαση στα κανάλια 19 / 9. Dual Watch. Φίλτρα NB και ANL. Scan. 3 μνήμες καναλιών. Ανίχνευση μηνυμένων. Διακόπτης αλλαγής διαμορφώσεων. Αυτόματη ρύθμιση RF GAIN. Μπουτόν UP-DOWN στο μικρόφωνο. Μεγάφωνο και μικρόφωνο εμπρός. Υποδοχή εξωτερικού μεγαφώνου. Διαστάσεις πλάτος 170 x ύψος 52 x βάθος 150 mm. Κωδ. 0179-00. Προτεινόμενη λιανική τιμή € 340,10

SSB - AM - FM

AUTOMATIC SQUELCH



SUPERSTAR®

SUPER STAR 3900

ΠΟΜΠΟΔΕΚΤΗΣ CB ΑΥΤΟΚΙΝΗΤΟΥ 27 MHz ΜΕ ΔΙΑΜΟΡΦΩΣΗ SSB - AM - FM 40* κανάλια. Περιστροφικός διακόπτης αλλαγής καναλιών. Ενσωματωμένο S-meter. Ρύθμιση συχνότητας με PLL. Απόκλιση συχνότητας 0,001%. Ενδεικνυόμενη θερμοκρασία λειτουργίας από -30 έως 55 βαθμούς C. Αντίσταση εξόδου 50 ΩΜ. Φίλτρα NB / ANL. RF GAIN. MIC GAIN. Roger Beer. Υποδοχή εξωτερικού μεγαφώνου. Υποδοχή PA. Υποδοχή συχνόμετρου. Τάση τροφοδοσίας 10 - 15 V DC. Κωδ. 0155-00. Προτεινόμενη λιανική τιμή € 294,50

AM - FM

**SUPER STAR 240**

ΠΟΜΠΟΔΕΚΤΗΣ CB ΑΥΤΟΚΙΝΗΤΟΥ 27 MHz ΜΕ ΔΙΑΜΟΡΦΩΣΗ AM / FM 40* κανάλια. Περιστροφικός διακόπτης επιλογής καναλιών. Συντονισμός καναλιών με PLL. Απόκλιση συχνότητας 0,005 %. Σταθεροποίηση συχνότητας 0,001%. Θερμοκρασία λειτουργίας από -30 έως +55 βαθμούς C. Άμεση πρόσβαση στο κανάλι 19. Φίλτρα NB και ANL. Διακόπτης αλλαγής διαμορφώσεων. Ενσωματωμένο S-meter και γέφυρα στασιμων. Roger Beer. Προειδοποιητικός ήχος για βλάβη στην κεραία. RF GAIN και MIC GAIN. Μικρόφωνο εμπρός. Υποδοχές εξωτερικού μεγαφώνου, συχνόμετρου και PA. Τροφοδοσία 10 - 15 V DC. Διαστάσεις 60 x 185 x 260 mm. Βάρος 1630γρ. Κωδ. 0145-00. Προτεινόμενη λιανική τιμή € 275,50

AM - FM

**SUPER STAR 120**

ΠΟΜΠΟΔΕΚΤΗΣ CB ΑΥΤΟΚΙΝΗΤΟΥ 27 MHz ΜΕ ΔΙΑΜΟΡΦΩΣΗ AM / FM 40* κανάλια. Περιστροφικός διακόπτης επιλογής καναλιών. Συντονισμός καναλιών με PLL. Απόκλιση συχνότητας 0,005 %. Θερμοκρασία λειτουργίας από -30 έως +55 βαθμούς C. Άμεση πρόσβαση στο κανάλι 19. Φίλτρα NB και ANL. Διακόπτης αλλαγής διαμορφώσεων. Ενσωματωμένο S-meter. Roger Beer. Προειδοποιητικός ήχος για βλάβη στην κεραία. RF GAIN και MIC GAIN. Μικρόφωνο εμπρός. Υποδοχές εξωτερικού μεγαφώνου, συχνόμετρου και PA. Τροφοδοσία 10 - 15 V DC. Διαστάσεις 55 x 185 x 230 mm. Κωδ. 0135-00. Προτεινόμενη λιανική τιμή € 256,50



AM - FM

AUTOMATIC SQUELCH

PRESIDENT

WALKER ASC

ΠΟΜΠΟΔΕΚΤΗΣ CB ΑΥΤΟΚΙΝΗΤΟΥ 27 MHz ΜΕ ΔΙΑΜΟΡΦΩΣΗ AM / FM 40* κανάλια. Διαθέτει όλα τα Ευρωπαϊκά standard. Επιλογή καναλιών από περιστροφικό διακόπτη. Διακόπτης ON-OFF με ρύθμιση έντασης φωνής. Αυτόματο και μη Squelch. Άμεση πρόσβαση στα κανάλια 19 / 9. Φίλτρα NB και ANL. Διακόπτης αλλαγής διαμορφώσεων. RF GAIN και MIC GAIN. Μπουτόν UP-DOWN στο μικρόφωνο. Μικρόφωνο εμπρός. Υποδοχή εξωτερικού μεγαφώνου και PA. Διαστάσεις πλάτος 160 x ύψος 55 x βάθος 160 mm. Κωδ. 0129-00. Προτεινόμενη λιανική τιμή € 245,10

AUTOMATIC SQUELCH

AM - FM

ESP

**M - 495 Plus**

ΠΟΜΠΟΔΕΚΤΗΣ CB ΑΥΤΟΚΙΝΗΤΟΥ 27 MHz ΜΕ ΔΙΑΜΟΡΦΩΣΗ AM / FM AM / FM 40 κανάλια. 5 W. Οθόνη LCD με ένδειξη καναλιού ή συχνότητας με 5 ψηφία. Φίλτρο ANL. Scan. Αυτόματο Squelch. Υπότονοι CTCSS. Dual Watch. RF Gain. Mic Gain. 4 μνήμες. Άμεση πρόσβαση σε κανάλι ανάγκης CH9. S-meter ψηφιακό με μπάρες στην οθόνη και υποδοχή για εξωτερικό. ESP (Ηλεκτρονική επεξεργασία φωνής). Κωδ. 0106-00. Προτεινόμενη λιανική τιμή € 201,40

AM - FM

ESP



M - 490 Plus

ΠΟΜΠΟΔΕΚΤΗΣ CB ΑΥΤΟΚΙΝΗΤΟΥ 27 MHz ΜΕ ΔΙΑΜΟΡΦΩΣΗ AM / FM AM / FM 40 κανάλια. 5 W. Οθόνη LCD με ένδειξη καναλιού ή συχνότητας με 5 ψηφία. Φίλτρο ANL. Dual Watch. RF Gain. Mic Gain. 4 μνήμες. Άμεση πρόσβαση σε κανάλι ανάγκης. S-meter με μπάρες στην οθόνη. Δυναμικό μικρόφωνο υψηλής ποιότητας με πλήκτρα UP-DOWN. Κλειδίωμα πλήκτρων. ESP (Ηλεκτρονική επεξεργασία φωνής). Υποδοχή PA. Κωδ. 0088-50. Προτεινόμενη λιανική τιμή € 168,20

AUTOMATIC SQUELCH

AM - FM

ESP



M - 760 Plus

ΠΟΜΠΟΔΕΚΤΗΣ CB ΑΥΤΟΚΙΝΗΤΟΥ 27 MHz ΜΕ ΔΙΑΜΟΡΦΩΣΗ AM / FM AM / FM 40 κανάλια. 5 W. Οθόνη LCD 1,8". Φίλτρο ANL. Dual Watch. RF Gain. Mic Gain. Άμεση πρόσβαση σε κανάλι ανάγκης. S-meter ψηφιακό με μπάρες στην οθόνη. Μικρόφωνο με πλήκτρα UP-DOWN. Κλειδίωμα πλήκτρων. Scan. Roger Beer. Αυτόματο Squelch. ESP (Ηλεκτρονική επεξεργασία φωνής). Υποδοχή PA. Κωδ. 0082-00. Προτεινόμενη λιανική τιμή € 155,80

AM - FM

AUTOMATIC SQUELCH

ESP



M - 799 Plus

ΠΟΜΠΟΔΕΚΤΗΣ CB ΑΥΤΟΚΙΝΗΤΟΥ 27 ΜΗΖ ΜΕ ΔΙΑΜΟΡΦΩΣΗ AM / FM AM / FM 40 κανάλια. 5 W. Οθόνη LCD με ένδειξη καναλιού ή συχνότητας. Φίλτρο ANL. Dual Watch. Άμεση πρόσβαση σε κανάλι ανάγκης. S-meter στην οθόνη. Δυναμικό μικρόφωνο υψηλής ποιότητας με πλήκτρα UP-DOWN. Κλειδωμα πλήκτρων. ESP (Ηλεκτρονική επεξεργασία φωνής). Υποδοχή PA. Κωδ. 0073-00. Προτεινόμενη λιανική τιμή € 138,70

AM - FM

ESP



M - 110 Plus

ΠΟΜΠΟΔΕΚΤΗΣ CB ΑΥΤΟΚΙΝΗΤΟΥ 27 ΜΗΖ ΜΕ ΔΙΑΜΟΡΦΩΣΗ AM / FM AM / FM 40 κανάλια. 5 W. Οθόνη LED με ένδειξη καναλιού και μπάντας. Φίλτρο ANL. Άμεση πρόσβαση στα κανάλια ανάγκης 9 / 19. Μικρόφωνο υψηλής ποιότητας. ESP (Ηλεκτρονική επεξεργασία φωνής). Κωδ. 0059-80. Προτεινόμενη λιανική τιμή € 113,60

AUTOMATIC SQUELCH

8 ΜΝΗΜΕΣ

AM - FM

ESP



INTEK

H - 520 PLUS

ΠΟΜΠΟΔΕΚΤΗΣ CB ΦΟΡΗΤΟΣ 27 ΜΗΖ ΜΕ ΔΙΑΜΟΡΦΩΣΗ AM / FM Οθόνη LCD 5 γραμμών 1,8" φωτιζόμενη με απεικόνιση όλων των ενδείξεων και ρυθμίσεων του πομποδέκτη. Ένδειξη κανάλι ή συχνότητα. 40 κανάλια. Ρυθμιζόμενη ισχύς (100 mW, 1W, 4W). Ψηφιακό S-Meter και RF-Meter. Ένδειξη κατάστασης μπαταρίας με 4 μπάρες. Κλειδώμα πλήκτρων. Dual Watch. Αυτόματο Squelch. 8 μνήμες. ESP (Ηλεκτρονική Επεξεργασία φωνής εκπομπής και λήψης). Αυτόματο ή χειροκίνητο Squelch. Υποδοχή μικρομεγαφώνου. Τροφοδοσία 6 μπαταρίες επαναφορτιζόμενες ή αλκαλικές τύπου "AA". Διαστάσεις 68x146x38 mm. Βάρος 218 γραμ. Κωδ. 0085-00. Προτεινόμενη λιανική τιμή € 161,50



N

PMR 446 / LPD 433

SCRAMBLER

ROGER BEEP

VOX

DUAL WATCH

**DRS 5070**

Πομποδέκτης επιτραπέζιος DUAL BAND με 77 κανάλια (69 κανάλια LPD + 8 κανάλια PMR). Τροφοδοσία με εξωτερικό τροφοδοτικό-φορτιστή 220 V που συμπεριλαμβάνεται στη συσκευασία ή εσωτερικά με 5 επαναφορτιζόμενες μπαταρίες (δεν συμπεριλαμβάνονται) NiMh AA 2500 mAh για αυτονομία περίπου 40 ώρες. Scan. Dual Watch. VOX. Baby monitor. 38 τόνοι CTCSS. Ένδειξη κατάστασης μπαταρίας. Κλείδωμα πλήκτρων. Roger Beep. 3 ήχοι κλήσης. S-Meter ψηφιακό με μπάρες στην οθόνη. Ρυθμιζόμενο Squelch. 8 προγραμματιζόμενες μνήμες. Υποδοχή εξωτερικού μικρομεγαφώνου. Υποδοχή φόρτισης. Κωδ. 0062-25. Προτεινόμενη λιανική τιμή τεμαχίου € 118,30

**EM - 6S**

Κωδ. 0008-30. Προτεινόμενη
λιανική τιμή € 15,80

**MT-SM 100**

Κωδ. 0007-80. Προτεινόμενη
λιανική τιμή € 14,80



PMR 446 / LPD 433

ROGER BEEP

VOX

DUAL WATCH

MT 5050

Πομπодέκτης DUAL BAND με 77 κανάλια (69 κανάλια LPD + 8 κανάλια PMR). Τροδοδοσία με 5 επαναφορτιζόμενες μπαταρίες NiMh AA 1600 mAh για αυτονομία περίπου 40 ώρες. Scan. Dual Watch. VOX. Baby monitor. 38 τόνοι CTCSS. Ένδειξη κατάστασης μπαταρίας. Κλειδωμα πλήκτρων. Roger Beep. 3 ήχοι κλήσης. S-Meter ψηφιακό με μπάρες στην οθόνη. Ρυθμιζόμενο Squelch. 8 προγραμματιζόμενες μνήμες. Υποδοχή εξωτερικού μικρομεγαφώνου. Υποδοχή φόρτισης. **Συμπεριλαμβάνονται στη συσκευασία 1 PMR, 1 φορτιστής τοίχου, μπαταρίες επαναφορτιζόμενες 1600 mAh.** Κωδ. 0058-50. Προτεινόμενη λιανική τιμή τεμαχίου € 111,20



PMR 446 / LPD 433

VOX

MT 4040

Ασύρματη επικοινωνία. Συνεργάζεται με οποιοδήποτε άλλο LPD ή PMR φορητό ή επιτραπέζιο. Η απόσταση που καλύπτει κατά τον κατασκευαστή είναι πάνω από 3 χιλιόμετρα. Μπορεί να χρησιμοποιηθεί και σαν baby monitor επειδή διαθέτει VOX με ρύθμιση εθαισθησίας. Η τροφοδοσία του γίνεται με 4 μπαταρίες τύπου 'AA' αλκαλικές ή επαναφορτιζόμενες. Εάν χρησιμοποιήσουμε επαναφορτιζόμενες μπαταρίες αυτές φορτίζουν επάνω στην συσκευή. Δεν χρειάζεται φορτιστής εξωτερικός. Απομνημονεύει επίσης το τελευταίο κανάλι που χρησιμοποιήθηκε. **Στην συσκευασία περιλαμβάνονται 1 πομπодέκτης, 1 φορτιστής τοίχου και 1 πάκ μπαταριών NiMh.** Κωδ. 0039-00. Προτεινόμενη λιανική τιμή τεμαχίου € 74,10

**MT-SM 100**

Κωδ. 0007-80. Προτεινόμενη λιανική τιμή € 14,80

**EM - 6S**

Κωδ. 0008-30. Προτεινόμενη λιανική τιμή € 15,80



VOX

PMR 446 / LPD 433

MT 3030

38 υπότονοι CTCSS. Λειτουργία SCAN. Αυτόματο SQUELCH. Ρυθμιζόμενη ισχύς στο PMR. Dual Watch. Μπορεί να χρησιμοποιηθεί και σαν baby monitor επειδή διαθέτει VOX με ρύθμιση ευαισθησίας. Power Save. Roger beer. Η τροφοδοσία του γίνεται με 4 μπαταρίες τύπου "AA" αλκαλικές ή επαναφορτιζόμενες. Εάν χρησιμοποιήσουμε επαναφορτιζόμενες μπαταρίες αυτές φορτίζουν επάνω στην συσκευή. Δεν χρειάζεται φορτιστής εξωτερικός. Απομνημονεύει επίσης το τελευταίο κανάλι που χρησιμοποιήθηκε. **Στην συσκευασία περιλαμβάνονται 2 πομπόδεκτες, 2 φορτιστές τοίχου, 2 πάκ μπαταριών NiMH και 2 μικρομεγάφωνα.** Κωδ. 0056-00. Προτεινόμενη λιανική τιμή ζεύγους € 106,40



PMR 446

i-Talk T-90**ΖΕΥΓΟΣ ΠΟΜΠΟΔΕΚΤΕΣ PMR 8 ΚΑΝΑΛΙΑ**

Ασύρματη επικοινωνία. Συνεργάζεται με οποιοδήποτε άλλο PMR φορητό ή επιτραπέζιο. Η απόσταση που καλύπτει κατά τον κατασκευαστή είναι πάνω από 10 χιλιόμετρα. Η τροφοδοσία του γίνεται με 2 επαναφορτιζόμενες μπαταρίες Li-Ion. Απομνημονεύει επίσης το τελευταίο κανάλι που χρησιμοποιήθηκε. Με ROGER BEEP, CTCSS. **Στην συσκευασία περιλαμβάνονται 2 πομπόδεκτες, 1 διπλός επιτραπέζιος φορτιστής, 1 πακ 230VAC, 2 μπαταρίες επαναφορτιζόμενες Li-Ion και 2x clip ζώνης μαζί με 2x μικρόφωνα.** Διαστάσεις 152x60x34 Κωδ. 0039-00. Προτεινόμενη λιανική τιμή ζεύγους € 74,10



PMR 446

i-Talk T-40**ΖΕΥΓΟΣ ΠΟΜΠΟΔΕΚΤΕΣ PMR 8 ΚΑΝΑΛΙΑ**

Ασύρματη επικοινωνία. Συνεργάζεται με οποιοδήποτε άλλο PMR φορητό ή επιτραπέζιο. Η απόσταση που καλύπτει κατά τον κατασκευαστή είναι max 5 χιλιόμετρα. Η τροφοδοσία του γίνεται με 3 μπαταρίες "AAA". Κωδ. 0018-00. Προτεινόμενη λιανική τιμή ζεύγους € 34,20



INTEK SWITCHING 3-12 V 3 A

SPS - 8041

ΤΡΟΦΟΔΟΤΙΚΟ SWITCHING ΣΤΑΘΕΡΟΠΟΙΗΜΕΝΟ ΡΥΘΜΙΖΟΜΕΝΟ 3-12 V 3 A

Τάση εξόδου ρυθμιζόμενη 3-4,5-6-7,5-9-12 V. Ρεύμα εξόδου 3 A max. Αυτόματη ηλεκτρονική προστασία από υπερφόρτωση και βραχυκύκλωμα. Διαστάσεις 90x55x135 mm. Βάρος 500 γραμ. Κωδ. 0026-00. Προτεινόμενη λιανική τιμή € 49,40



INTEK SWITCHING 13,8 V 3 A

SPS - 8040

ΤΡΟΦΟΔΟΤΙΚΟ SWITCHING ΣΤΑΘΕΡΟΠΟΙΗΜΕΝΟ 13,8 V 3 A

Τάση εξόδου σταθεροποιημένη 13,8 V. Ρεύμα εξόδου 3 A max. Αυτόματη ηλεκτρονική προστασία από υπερφόρτωση και βραχυκύκλωμα. Διαστάσεις 90x55x135 mm. Βάρος 500 γραμ. Κωδ. 0024-90. Προτεινόμενη λιανική τιμή € 47,30

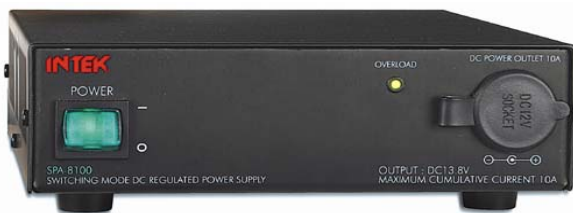

INTEK SWITCHING 13,8 V 10 A

SPA - 8100

ΤΡΟΦΟΔΟΤΙΚΟ SWITCHING ΣΤΑΘΕΡΟΠΟΙΗΜΕΝΟ 13,8 V 10 A

Τάση εξόδου σταθεροποιημένη 13,8 V. Ρεύμα εξόδου 10 A max. Αυτόματη ηλεκτρονική προστασία από υπερφόρτωση, υπερθέρμανση και βραχυκύκλωμα. Υποδοχή αναπτήρα. Διαστάσεις 181x63x190 mm. Βάρος 1,5 κιλά. Κωδ. 0058-50. Προτεινόμενη λιανική τιμή € 111,20

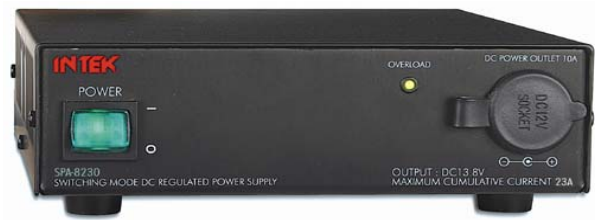

INTEK SWITCHING 13,8 V 23 A

SPA - 8230

ΤΡΟΦΟΔΟΤΙΚΟ SWITCHING ΣΤΑΘΕΡΟΠΟΙΗΜΕΝΟ 13,8 V 23 A

Τάση εξόδου σταθεροποιημένη 13,8 V (εσωτερικά ρυθμιζόμενη 13,3-14,5 V). Ρεύμα εξόδου 23 A max. Αυτόματη ηλεκτρονική προστασία από υπερφόρτωση, υπερθέρμανση και βραχυκύκλωμα. Υποδοχή αναπτήρα. Ανεμιστήρας ψύξης με αυτόματα ρυθμιζόμενη ταχύτητα. Διαστάσεις 181x63x190 mm. Βάρος 1,7 κιλά. Κωδ. 0066-00. Προτεινόμενη λιανική τιμή € 125,40



MOD. R 10

Τάση εισόδου : DC 18 - 30 V. Τάση εξόδου : DC 13,8 V. **Μέγιστο φορτίο** : 10 A max. Πλήρης προστασία από βραχυκύκλωμα, υπερφόρτωση, υπερθέρμανση. **Βάρος** : 0,5 κιλά. **Διαστάσεις** : 120 x 63 x 100 εκ. Κωδ. 0014-90. Προτεινόμενη λιανική τιμή : € 28,30

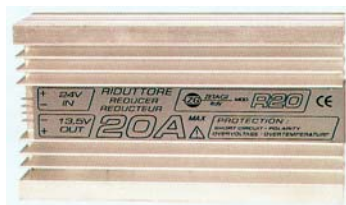

MOD. R 20

Τάση εισόδου : DC 18 - 30 V. Τάση εξόδου : DC 13,8 V ρυθμιζόμενη εσωτερικά. **Μέγιστο φορτίο** : 20 A max. Πλήρης προστασία από βραχυκύκλωμα, υπερφόρτωση, υπερθέρμανση. **Βάρος** : 1,3 κιλά. **Διαστάσεις** : 63 x 120 x 200 εκ. Κωδ. 0025-20. Προτεινόμενη λιανική τιμή : € 47,90



MOD. R 35

Τάση εισόδου : DC 18 - 30 V. Τάση εξόδου : DC 13,8 V ρυθμιζόμενη εσωτερικά. **Μέγιστο φορτίο** : 35 A max. Πλήρης προστασία από βραχυκύκλωμα, υπερφόρτωση, υπερθέρμανση. **Βάρος** : 5 κιλά. **Διαστάσεις** : 200 x 400 x 90 εκ. Κωδ. 0094-80. Προτεινόμενη λιανική τιμή : € 180,10



2,5 A

MOD. 142

Τάση τροφοδοσίας : AC 230 V 50 Hz. Τάση εξόδου : DC 13,8 V.
Ρεύμα εξόδου : 2,5 A max. Βάρος : 1,25 κιλά. Διαστάσεις : 150 x 160 x 90 εκ. Κωδ. 0017-90. Προτεινόμενη λιανική τιμή : € 34,00



SUPERSTAR®

5 A

S - 1205

Τάση τροφοδοσίας : AC 220 V. Τάση εξόδου : DC 13,8 V. Ρεύμα εξόδου : 5 A. Βάρος : 4 κιλά. Διαστάσεις : 235 x 140 x 100 εκ. Κωδ. 0024-90. Προτεινόμενη λιανική τιμή : € 47,30



5 A

MOD. HP 145

Τάση τροφοδοσίας : AC 230 V 50 Hz. Τάση εξόδου : DC 13,8 V.
Ρεύμα εξόδου : 5 A max. Βάρος : 2,45 κιλά. Διαστάσεις : 220 x 135 x 90 εκ. Κωδ. 0033-10. Προτεινόμενη λιανική τιμή : € 62,90



12 A

MOD. HP 12

Τάση τροφοδοσίας : AC 230 V 50 Hz. Τάση εξόδου : DC 13,8 V (εσωτερικά ρυθμιζόμενη). Ρεύμα εξόδου : 12 A max.
Σταθεροποίηση : 1% από χωρίς έως πλήρες φορτίο. Βάρος : 4,1 κιλά. Διαστάσεις : 260 x 135 x 105 εκ. Κωδ. 0068-00. Προτεινόμενη λιανική τιμή : € 129,20



SUPERSTAR®

30 A

S - 1230

Τάση τροφοδοσίας : AC 220 V. Τάση εξόδου : DC 13,8 V. Ρεύμα εξόδου : 30 A. Βάρος : 13 κιλά. Διαστάσεις : 320 x 200 x 140 εκ. Κωδ. 0109-00. Προτεινόμενη λιανική τιμή : € 207,10



40 A

MOD. 1240-1

Τάση τροφοδοσίας : AC 230 V 50 Hz. Τάση εξόδου : DC 13,8 V (εσωτερικά ρυθμιζόμενη). Ρεύμα εξόδου : 40 A max.
Σταθεροποίηση : 1% από χωρίς έως πλήρες φορτίο. Βάρος : 9,5 κιλά. Διαστάσεις : 190 x 280 x 140 εκ. Κωδ. 0161-00. Προτεινόμενη λιανική τιμή : € 305,90



3 - 15 V

INTEK SWITCHING 25 A

SPS - 8250

ΕΠΑΓΓΕΛΜΑΤΙΚΟ ΤΡΟΦΟΔΟΤΙΚΟ SWITCHING ΡΥΘΜΙΖΟΜΕΝΟ 3-15 V 25 A Τάση εξόδου ρυθμιζόμενη 3-15 V ή σταθεροποιημένη 13,8 V. Ρεύμα εξόδου 25 A max. Αυτόματη ηλεκτρονική προστασία από υπερφόρτωση, υπερθέρμανση και βραχυκύκλωμα. Διαστάσεις 220x110x225 mm. Βάρος 3 κιλά. Κωδ. 0073-90. Προτεινόμενη λιανική τιμή € 140,40



3 - 15 V

INTEK SWITCHING 40 A

SPS - 8400

ΕΠΑΓΓΕΛΜΑΤΙΚΟ ΤΡΟΦΟΔΟΤΙΚΟ SWITCHING ΡΥΘΜΙΖΟΜΕΝΟ 3-15 V 40 A Τάση εξόδου ρυθμιζόμενη 3-15 V ή σταθεροποιημένη 13,8 V. Ρεύμα εξόδου 40 A max. Αυτόματη ηλεκτρονική προστασία από υπερφόρτωση, υπερθέρμανση και βραχυκύκλωμα. Διαστάσεις 220x110x300 mm. Βάρος 3,5 κιλά. Κωδ. 0102-00. Προτεινόμενη λιανική τιμή € 193,80



4 - 17 V
12 A



MOD. HP 12 S

Τάση τροφοδοσίας : AC 230 V 50 Hz. Τάση εξόδου : DC 4 - 17 V. Ρεύμα εξόδου : 12 A max. Σταθεροποίηση : 1% από χωρίς έως πλήρες φορτίο. Βάρος : 4,1 κιλά. Διαστάσεις : 260 x 135 x 105 εκ. Κωδ. 0085-00. Προτεινόμενη λιανική τιμή : € 161,50



5 - 17 V
40 A



MOD. HP 1240 S

Τάση τροφοδοσίας : AC 230 V 50 Hz. Τάση εξόδου : DC 5 - 17 V. Ρεύμα εξόδου : 40 A max. Σταθεροποίηση : 1% από χωρίς έως πλήρες φορτίο. Βάρος : 9,5 κιλά. Διαστάσεις : 190 x 280 x 140 εκ. Κωδ. 0182-00. Προτεινόμενη λιανική τιμή : € 345,80



4 - 18 V
50 A



MOD. HP 1250 S

Τάση τροφοδοσίας : AC 230 V 50 Hz. Τάση εξόδου : DC 4 - 18 V. Ρεύμα εξόδου : 50 A max. Σταθεροποίηση : 1% από χωρίς έως πλήρες φορτίο. Βάρος : 17,5 κιλά. Διαστάσεις : 345 x 315 x 165 εκ. Κωδ. 0286-00. Προτεινόμενη λιανική τιμή : € 543,40



13.8 V
10 A

SUPERSTAR®

S - 1210

Τάση τροφοδοσίας : AC 220 V. Τάση εξόδου : DC 13,8 V. Ρεύμα εξόδου : 10 A. Βάρος : 8 κιλά. Διαστάσεις : 280 x 200 x 140 εκ. Κωδ. 0052-80. Προτεινόμενη λιανική τιμή : € 100,30



MOD. B 33 **12 V**
Συχνότητα : 26 - 30 MHz.
Τροφοδοσία : DC 11 - 14 V.
Κατανάλωση : 3 - 4 A. **Ισχύς εισόδου** : 0,3 - 4 W AM, 1 - 8 W SSB.
Ισχύς εξόδου : 25 W AM, 50 W SSB.
Διαστάσεις : 20 x 70 x 40 εκ. Κωδ. 0012-40. Προτεινόμενη λιανική τιμή : € 23,60



MOD. B 47 **12 V**
Συχνότητα : 26 - 30 MHz.
Τροφοδοσία : DC 11 - 15 V.
Κατανάλωση : 6 A. **Ισχύς εισόδου** : 1 - 4 W AM, 2 - 8 SSB. **Ισχύς εξόδου** : 50 W AM, 100 W SSB. **Διαστάσεις** : 120 x 130 x 45 εκ. Κωδ. 0021-80. Προτεινόμενη λιανική τιμή : € 41,40



MOD. B 153 **12 V**
Συχνότητα : 26 - 30 MHz.
Τροφοδοσία : DC 11 - 15 V.
Κατανάλωση : 8 - 10 A. **Ισχύς εισόδου** : 0,5 - 5 W AM, 1 - 10 W SSB. **Ισχύς εξόδου** : 100 W AM, 200 W SSB. **Διαστάσεις** : 120 x 130 x 45 εκ. Κωδ. 0032-50. Προτεινόμενη λιανική τιμή : € 61,80



MOD. B 150 **12 V**
Συχνότητα : 26 - 30 MHz.
Τροφοδοσία : DC 11 - 14 V.
Κατανάλωση : 8 - 10 A. **Ισχύς εισόδου** : 0,5 - 5 W AM, 1-10 W SSB. **Ισχύς εξόδου** : 100 W AM, 200 W SSB. **Διαστάσεις** : 120 x 130 x 45 εκ. Κωδ. 0045-70. Προτεινόμενη λιανική τιμή : € 86,80



MOD. B 300 P **12 V**
Συχνότητα : 20 - 30 MHz.
Τροφοδοσία : DC 11 - 14 V.
Κατανάλωση : 15 - 20 A. **Ισχύς εισόδου** : 1 - 10 W AM, 1 - 20 W SSB. **Ισχύς εξόδου** : 70-200 W AM, 140-400 W SSB. **Διαστάσεις** : 180 x 160 x 70 εκ. Κωδ. 0113-00. Προτεινόμενη λιανική τιμή : € 214,70



MOD. B 550 P **12 V**
Συχνότητα : 20 - 30 MHz.
Τροφοδοσία : DC 11 - 14 V.
Κατανάλωση : 15 - 35 A. **Ισχύς εισόδου** : 1 - 10 W AM, 1 - 20 W SSB. **Ισχύς εξόδου** : 300 W AM, 600 W SSB. **Διαστάσεις** : 260 x 160 x 70 εκ. Κωδ. 0183-00. Προτεινόμενη λιανική τιμή : € 347,70



MOD. B 501 P **24 V**
Συχνότητα : 20 - 30 MHz.
Τροφοδοσία : DC 24 - 28 V.
Κατανάλωση : 6 - 13 A. **Ισχύς εισόδου** : 1 - 10 W AM, 1 - 20 W SSB. **Ισχύς εξόδου** : 70-250 W AM, 140-500 W SSB. **Διαστάσεις** : 260 x 160 x 70 εκ. Κωδ. 0189-00. Προτεινόμενη λιανική τιμή : € 359,10



MOD. B 750 **24 V**
Συχνότητα : 20 - 30 MHz.
Τροφοδοσία : DC 24 - 28 V.
Κατανάλωση : 15 - 40 A. **Ισχύς εισόδου** : 1 - 10 W AM, 1 - 25 W SSB. **Ισχύς εξόδου** : 70-600 W AM, 140-1200 W SSB. **Διαστάσεις** : 360 x 160 x 110 εκ. Κωδ. 0361-00. Προτεινόμενη λιανική τιμή : € 685,90



MOD. B 1200 **24 V**
Συχνότητα : 20 - 30 MHz.
Τροφοδοσία : DC 24 - 28 V.
Κατανάλωση : 30 - 80 A. **Ισχύς εισόδου** : 1 - 7 W AM, 1 - 14 W SSB. **Ισχύς εξόδου** : 150-1200 W AM, 2 KW SSB. **Διαστάσεις** : 200 x 500 x 110 εκ. Κωδ. 0882-00. Προτεινόμενη λιανική τιμή : € 1.675,80



MOD. B 507 **220 V**
Τροφοδοσία : AC 230 V, 50 Hz.
Συχνότητα : 20 - 30 MHz. **Ισχύς εισόδου** : 1 - 10 W AM, 1 - 20 W SSB. **Ισχύς εξόδου** : 80 - 300 W AM, 600 W SSB. **Έξοδος** : Transistors. **Βάρος** : 11 κιλά. **Διαστάσεις** : 310 x 310 x 150 εκ. Κωδ. 0313-00. Προτεινόμενη λιανική τιμή : € 594,70



MOD. B 2002 **220 V**
Τροφοδοσία : AC 230 V, 50 Hz.
Συχνότητα : 20 - 30 MHz. **Ισχύς εισόδου** : 1 - 10 W AM, 1 - 20 W SSB. **Ισχύς εξόδου** : 600 W AM, 1 KW SSB. **Έξοδος** : Transistors. **Βάρος** : 16 κιλά. **Διαστάσεις** : 310 x 310 x 150 εκ. Κωδ. 0480-00. Προτεινόμενη λιανική τιμή : € 912,00



MOD. BV 131 **220 V**
Τροφοδοσία : AC 230 V, 50 Hz.
Ισχύς εξόδου : 120 W AM, 240 W SSB. **Ισχύς εισόδου** : 1 - 10 W AM, 1 - 20 W SSB. **Συχνότητα** : 26 - 30 MHz. **Έξοδος** : Λυχνία EL 519. **Βάρος** : 4,25 κιλά. **Διαστάσεις** : 170 x 125 x 240 εκ. Κωδ. 0115-00. Προτεινόμενη λιανική τιμή : € 218,50



MOD. BV 135 **220 V**
Τροφοδοσία : AC 230 V, 50 Hz. **Ισχύς εξόδου** : 100 - 200 W AM, 200 - 400 W SSB. **Ισχύς εισόδου** : 1 - 10 W AM, 1 - 20 W SSB. **Συχνότητα** : 26 - 30 MHz. **Έξοδος** : 2 λυχνίες EL 519. **Βάρος** : 5 κιλά. **Διαστάσεις** : 170 x 125 x 350 εκ. Κωδ. 0163-00. Προτεινόμενη λιανική τιμή : € 309,70



MOD. BV 603 **220 V**
Τροφοδοσία : 230 V, 50 Hz. **Ισχύς εξόδου** : 300 W AM, 600 W SSB. **Ισχύς εισόδου** : 1 - 6 W AM, 1 - 12 W SSB. **Συχνότητα** : 26 - 30 MHz. **Έξοδος** : 3 λυχνίες EL 519. **Βάρος** : 11 κιλά. **Διαστάσεις** : 310 x 310 x 150 εκ. Κωδ. 0255-00. Προτεινόμενη λιανική τιμή : € 484,50



MOD. BV 2001 **220 V**
Τροφοδοσία : 230 V, 50 Hz. **Ισχύς εξόδου** : 600 W AM, 1 KW SSB. **Ισχύς εισόδου** : 1 - 10 W, 1 - 20 W SSB. **Συχνότητα** : 26 - 30 MHz. **Έξοδος** : 4 λυχνίες EL 519. **Βάρος** : 16 κιλά. **Διαστάσεις** : 310 x 350 x 150 εκ. Κωδ. 0396-00. Προτεινόμενη λιανική τιμή : € 752,40

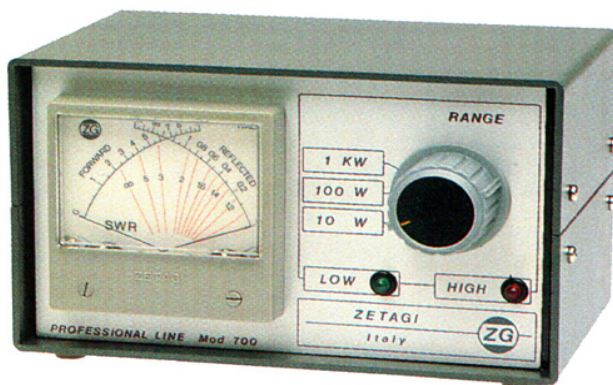

ΣΤΑΣΙΜΑ : HF - CB - VHF - UHF
ΙΣΧΥΣ : HF - CB - VHF - UHF

MOD. 700

Συχνότητα : 2 - 30 & 120 - 500 MHz. **Μεγίστη ισχύς :** 1 KW. **Ακρίβεια :** 10 %. **Αντίσταση :** 50 Ω. **Βάρος :** 1,264 κιλά. **Διαστάσεις :** 160 x 155 x 105 εκ. **Κωδ.** 0096-90. **Προτεινόμενη λιανική τιμή :** € 184,11



ΣΤΑΣΙΜΑ : HF - CB - FM - VHF
ΙΣΧΥΣ : HF - CB - FM - VHF

MOD. HP 500

Συχνότητα : 3 - 200 MHz. **Μεγίστη ισχύς :** 2 KW SSB. **Ακρίβεια :** 10 %. **Αντίσταση :** 50 - 75 Ω. **Βάρος :** 1,25 κιλά. **Διαστάσεις :** 160 x 110 x 115 εκ. **Κωδ.** 0038-90. **Προτεινόμενη λιανική τιμή :** € 73,90

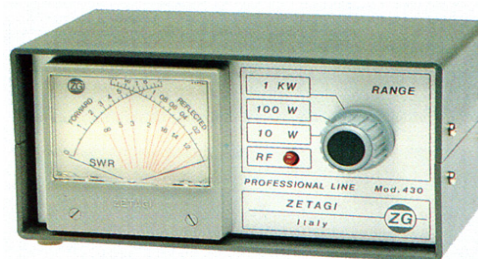

ΣΤΑΣΙΜΑ : VHF - UHF
ΙΣΧΥΣ : VHF - UHF

MOD. 430

Συχνότητα : 120 - 500 MHz. **Μεγίστη ισχύς :** 1 KW. **Ακρίβεια :** 10 %. **Αντίσταση :** 50 Ω. **Βάρος :** 1 κιλό. **Διαστάσεις :** 160 x 120 x 80 εκ. **Κωδ.** 0064-40. **Προτεινόμενη λιανική τιμή :** € 122,40



VHF - UHF

HF - 5000

ΓΕΦΥΡΑ ΣΤΑΣΙΜΩΝ Ισχύς 150 W. Συχνότητα 140 - 525 MHz. Διαστάσεις 154 x 102 x 63 mm. **Κωδ.** 0054-00. **Προτεινόμενη λιανική τιμή :** € 102,60



HF - CB - FM - VHF - UHF

HF - 7000

ΓΕΦΥΡΑ ΣΤΑΣΙΜΩΝ Ισχύς 150 W. Συχνότητα 1,8 - 200 & 140 - 525 MHz. Διαστάσεις 154x102x63 mm. **Κωδ.** 0079-50. **Προτεινόμενη λιανική τιμή :** € 151,10



ΣΤΑΣΙΜΑ : CB
ΙΣΧΥΣ : CB

MOD. 103

Συχνότητα στασιμών : 25 - 50 MHz. **Μεγίστη ισχύς :** 150 W. **Αντίσταση :** 50 Ω. **Βάρος :** 0,2 κιλά. **Διαστάσεις :** 110 x 60 x 40 εκ. **Κωδ.** 0017-80. **Προτεινόμενη λιανική τιμή :** € 33,80



ΣΤΑΣΙΜΑ : CB
ΙΣΧΥΣ : CB

MOD. HP 202

Συχνότητα : 26 - 30 MHz. **Μεγίστη ισχύς :** 2 KW SSB. **Ακρίβεια :** 10 %. **Αντίσταση :** 50 Ω. **Διαστάσεις :** 130 x 140 x 80 εκ. **Κωδ.** 0041-00. **Προτεινόμενη λιανική τιμή :** € 77,90



ΣΤΑΣΙΜΑ : CB
ΙΣΧΥΣ : CB

MOD. HP 1000

Συχνότητα : 26 - 28 MHz. **Μεγίστη ισχύς :** 500 W AM. **Ακρίβεια :** 5 %. **Αντίσταση :** 50 Ω. **Διαστάσεις :** 170 x 170 x 115 εκ. **Κωδ.** 0068-90. **Προτεινόμενη λιανική τιμή :** € 130,90



ΣΤΑΣΙΜΑ : HF - CB - FM - VHF

MOD. 102

Συχνότητα : 3 - 200 MHz. **Μεγίστη ισχύς :** 1 KW SSB. **Αντίσταση :** 50 Ω. **Βάρος :** 0,24 κιλά. **Διαστάσεις :** 135 x 45 x 50 εκ. **Κωδ.** 0015-50. **Προτεινόμενη λιανική τιμή :** € 29,50



ΣΤΑΣΙΜΑ : HF - CB - FM - VHF
ΙΣΧΥΣ : CB

MOD. HP 201

Συχνότητα στασιμών : 3 - 200 MHz. **Συχνότητα ισχύος :** 26 - 30 MHz. **Μεγίστη ισχύς :** 2 KW SSB. **Ακρίβεια στασιμών :** 5 %. **Ακρίβεια ισχύος :** 10 %. **Αντίσταση :** 50 Ω. **Βάρος :** 0,73 κιλά. **Διαστάσεις :** 130 x 140 x 80 εκ. **Κωδ.** 0022-80. **Προτεινόμενη λιανική τιμή :** € 43,30



ΣΤΑΣΙΜΑ : HF - CB - FM - VHF
ΙΣΧΥΣ : CB

MOD. 203

Συχνότητα στασιμών : 3 - 200 MHz. **Συχνότητα ισχύος :** 26 - 30 MHz. **Μεγίστη ισχύς :** 1 KW SSB. **Ακρίβεια :** 10 %. **Αντίσταση :** 50 Ω. **Βάρος :** 0,5 κιλά. **Διαστάσεις :** 140 x 80 x 60 εκ. **Κωδ.** 0021-70. **Προτεινόμενη λιανική τιμή :** € 41,20



M 93

Προενισχυμένο με ειδικό κυκλωμα για καθαρή διαμόρφωση. Τροφοδοσία με μία μπαταρία 9 V. Κοννέκτορας 4πολικός. Κωδ. 0014-90. Προτεινόμενη λιανική τιμή : € 28,30

ROGER BEEP



M 95

Προενισχυμένο με ειδικό κυκλωμα για καθαρή διαμόρφωση. Τροφοδοσία με μία μπαταρία 9 V. Κοννέκτορας 4πολικός. Κωδ. 0020-90. Προτεινόμενη λιανική τιμή : € 39,70

**ECHO
ROGER BEEP**



M 99

Προενισχυμένο με ειδικό κυκλωμα για καθαρή διαμόρφωση. Τροφοδοσία με μία μπαταρία 9 V. Κοννέκτορας 4πολικός. Κωδ. 0043-40. Προτεινόμενη λιανική τιμή : € 82,50



MC - S90

Δυναμικό με 6/πολικό συνδέκτη. Πλήκτρα UP-DOWN. Γνήσιο ανταλλακτικό για τα CB INTEK M-490, M-790, M-495. Κωδ. 0015-20. Προτεινόμενη λιανική τιμή € 28,90



MC - S60

Με 6/πολικό συνδέκτη. Πλήκτρα UP-DOWN. Γνήσιο ανταλλακτικό για τα CB INTEK M-760 Plus. Κωδ. 0013-40. Προτεινόμενη λιανική τιμή € 25,50



DMC 402/4P

Δυναμικό με αντίσταση 500 Ω. Συνδέκτης 4πολικός. Περιβλήμα πολύ ανθεκτικό. Ελατήριο προστασίας καλωδίου. Κωδ. 0011-40. Προτεινόμενη λιανική τιμή € 21,70



DMC - 550/4P

Με 4/πολικό συνδέκτη. Αντίσταση 500 Ω. Κωδ. 0009-20. Προτεινόμενη λιανική τιμή € 17,50



DMC 507

Δυναμικό με αντίσταση 500 Ω. Χωρίς συνδέκτη. Κωδ. 0006-75. Προτεινόμενη λιανική τιμή : € 12,80



VR 170

Σπирάλ μικροφώνου. Κωδ. 0002-30. Προτεινόμενη λιανική τιμή € 4,40



MK CLIP

Βάση στήριξης μικροφώνου. Κωδ. 0000-86. Προτεινόμενη λιανική τιμή € 1,64

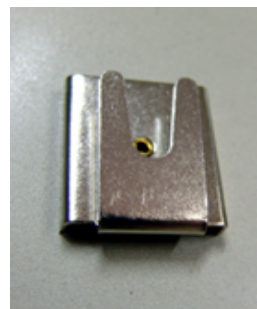

MK CLIP MAG

Βάση στήριξης μικροφώνου μαγνητική. Κωδ. 0001-20. Προτεινόμενη λιανική τιμή € 2,30



PRESIDENT



NC 518

Μικρόφωνο για PRESIDENT JFK με 6πολικό κοννέκτορα. Κωδ. 0017-30. Προτεινόμενη λιανική τιμή € 32,90



ΓΙΑ
PRESIDENT



DMC 520-6

Δυναμικό με αντίσταση 500 Ω. Κοννέκτορας 6/πολικός. Κωδ. 0007 90. Προτεινόμενη λιανική τιμή : € 15,00



PRESIDENT



DNC 518

Δυναμικό με αντίσταση 500 Ω. Φις 6/πολικό. Κωδ. 0013-50. Προτεινόμενη λιανική τιμή : € 25,70



ΓΙΑ
PRESIDENT
SUPERSTAR



DMC 520-4

Δυναμικό με αντίσταση 500 Ω. Κοννέκτορας 4/πολικός. Κωδ. 0007-90. Προτεινόμενη λιανική τιμή : € 15,00



MINI MICRO

ΓΙΑ JACKSON II Μικρό μικρόφωνο για ελεύθερα χέρια. Ενεργοποιεί το VOX του CB. Κωδ. 0015-00. Προτεινόμενη λιανική τιμή € 28,50



2018 / 4P

Μικρόφωνο με ECHO. Κωδ. 0027-00. Προτεινόμενη λιανική τιμή € 51,30





MB + 4

Κάψα : κεραμική. Αντίσταση : 0 - 5 ΚΩ. Στάθμη εξόδου : -23 dB ρυθμιζόμενα. Συχνότητα : 250 - 3.500 Hz. Τάση λειτουργίας : μπαταρία 9 V. Διαστάσεις : 95 x 160 x 230 εκ. Κωδ. 0029-40. Προτεινόμενη λιανική τιμή : € 55,90



- ΡΥΘΜΙΣΗ ΤΟΝΟΥ
- VU METER



MB + 5

Κάψα : κεραμική. Αντίσταση : 0 - 5 ΚΩ. Στάθμη εξόδου : -23 dB ρυθμιζόμενα. Συχνότητα : 250 - 3.500 Hz. Τάση λειτουργίας : μπαταρία 9 V. Διαστάσεις : 95 x 160 x 230 εκ. Κωδ. 0037-90. Προτεινόμενη λιανική τιμή : € 72,00



TS-700

Εξωτερικό ηχείο. Αντίσταση 8 Ω. Μέγιστη ισχύς 5 W. Απόκριση συχνότητας 250-10.000 Hz. Κοννέκτορας 3,5 mm. Διαστάσεις 11x9x3,6 mm. Κωδ. 0008-90. Προτεινόμενη λιανική τιμή € 16,90



TS-500

Εξωτερικό ηχείο. Αντίσταση 8 Ω. Μέγιστη ισχύς 5 W. Απόκριση συχνότητας 500-5.000 Hz. Κοννέκτορας 3,5 mm. Διαστάσεις 11,2x6,6x5,5 mm. Κωδ. 0007-20. Προτεινόμενη λιανική τιμή € 13,70



JD-SB 1M

MARINE

Μεγάφωνο Marine Compact . 8 Ohm / 5 Watt. Απόκριση συχνότητας : 500 - 5.000 Hz. Διαστάσεις : Β 70 x Τ 70 x Η 70 mm. Κωδ. 0509/0015-50. Προτεινόμενη λιανική τιμή € 29,50



INTEK

FSP 10

Μεγάφωνο εξωτερικής χρήσης για πομποδέκτες. Συμπεριλαμβάνονται 2 βάσεις στήριξης και καλώδιο με φισ μήκους 4 μέτρων. Αντίσταση 8 Ω. Ισχύς 5 W. Διαστάσεις 66 x 66 x 30 εκ. Κωδ. 0008-22. Προτεινόμενη λιανική τιμή € 15,60



INTEK

FSP 20

Μεγάφωνο εξωτερικής χρήσης για πομποδέκτες. Συμπεριλαμβάνεται βάση στήριξης και καλώδιο με φισ μήκους 2 μέτρων. Αντίσταση 8 Ω. Ισχύς 5 W. Διαστάσεις 98 x 80 x 57 εκ. Κωδ. 0008-80. Προτεινόμενη λιανική τιμή € 16,70



INTEK

FSP 30

Μεγάφωνο εξωτερικής χρήσης για πομποδέκτες. Συμπεριλαμβάνεται βάση στήριξης και καλώδιο με φισ μήκους 3 μέτρων. Αντίσταση 8 Ω. Ισχύς 12 W. Διαστάσεις 108 x 108 x 62 εκ. Κωδ. 0009-10. Προτεινόμενη λιανική τιμή € 17,30

	<p>MT - SM 100 Μικρομεγάφωνο εξωτερικό με κλιπ στερέωσης και PTT. Κωδ. 0007-80. Προτεινόμενη λιανική τιμή € 14,80</p>	<p>H - 520 PLUS MT - 3030 MT - 4040 MT - 5050 DRS - 5070 ICOM YAESU</p>
	<p>EM - 6S Μικρομεγάφωνο με PTT. Κωδ. 0008-30. Προτεινόμενη λιανική τιμή € 15,80</p>	
	<p>KT - SM 3 Μικρομεγάφωνο εξωτερικό με κλιπ στερέωσης και PTT. Κωδ. 0008-30. Προτεινόμενη λιανική τιμή € 15,80</p>	
	<p>KME - H 115 Μικρομεγάφωνο εξωτερικό με κλιπ στερέωσης και PTT. Κωδ. 0014-90. Προτεινόμενη λιανική τιμή € 28,30</p>	<p>KT - 370 EE KT - 380 EE MT - 446 EX KENWOOD</p>
	<p>KME - 200 A Μικρομεγάφωνο εξωτερικό με κλιπ στερέωσης, PTT και εύκαμπτο βραχίονα με μικρόφωνο. Κωδ. 0009-90. Προτεινόμενη λιανική τιμή € 18,80</p>	
	<p>KME - 315 Μικρομεγάφωνο με καλώδιο επενδεδυμένο με κορδονάκι και PTT. Κωδ. 0008-20. Προτεινόμενη λιανική τιμή € 15,60</p>	
	<p>KME - 100 A Μικρομεγάφωνο εξωτερικό με κλιπ στερέωσης και PTT. Κωδ. 0007-80. Προτεινόμενη λιανική τιμή € 14,80</p>	
	<p>KME 614 Μικρομεγάφωνο εξωτερικό με κλιπ στερέωσης και PTT. Κωδ. 0010-50. Προτεινόμενη λιανική τιμή € 20,00</p>	
	<p>SILVER BOOM Μικρομεγάφωνο εξωτερικό με βραχίονα. Κωδ. 0002-20. Προτεινόμενη λιανική τιμή € 4,20</p>	
	<p>TA - 9526 Ενδοσυνεννόηση για μοτοσυκλέτες. Ειδικό για στερέωση του μικρομεγαφώνου στο κράνος. Ρύθμιση έντασης φωνής. Τροφοδοσία 4 μπαταρίες τύπου AAA. Κωδ. 0015-00. Προτεινόμενη λιανική τιμή € 28,50</p>	<p>ScramTalk</p>

ΕΝΙΣΧΥΤΗΣ VHF



MOD. LA 0545

Συχνότητα : 140 - 160 MHz. **Μεγίστη ισχύς εξόδου :** 45 W. **Μεγίστη ισχύς εισόδου :** 3 W. **Διαμόρφωση :** FM. **Τροφοδοσία :** DC 12 - 15 V. **Κατανάλωση :** 8 A. **Διαστάσεις :** 120 x 130 x 44 εκ. **Κωδ.** 0077-50. **Προτεινόμενη λιανική τιμή :** € 147,30

ΔΙΑΚΟΠΤΗΣ 1:2



V 2

Συχνότητα : 0 - 30 MHz. **Ισχύς :** 500 W AM max. **Αντίσταση :** 50 Ω. **Απώλειες :** 0,2 dB στους 50 MHz. **Διαστάσεις :** 105 x 60 x 38 εκ. **Κωδ.** 0007-80. **Προτεινόμενη λιανική τιμή :** € 14,80

ΔΙΑΚΟΠΤΗΣ 1:3



V 3

Συχνότητα : 0 - 500 MHz. **Ισχύς :** 2 KW AM max. **Αντίσταση :** 50 Ω. **Απώλειες :** 0,2 dB στους 500 MHz. **Διαστάσεις :** 110 x 110 x 65 εκ. **Κωδ.** 0015-50. **Προτεινόμενη λιανική τιμή :** € 29,50

ΔΙΑΚΟΠΤΗΣ 1:4



V 4

Συχνότητα : 0 - 30 MHz. **Ισχύς :** 500 W AM max. **Αντίσταση :** 50 Ω. **Απώλειες :** 0,2 dB στους 50 MHz. **Διαστάσεις :** 105 x 100 x 38 εκ. **Κωδ.** 0010-90. **Προτεινόμενη λιανική τιμή :** € 20,70

ΠΡΟΕΝΙΣΧΥΤΗΣ ΛΗΨΗΣ CB



MOD. P 27 M

Συχνότητα λειτουργίας : 26 - 30 MHz. **Απολαβή :** 25 db ρυθμιζόμενα. **Τροφοδοσία :** DC 10 - 15 V. **Κατανάλωση :** 100 mA. **Διαστάσεις :** 45 x 45 x 110 εκ. **Κωδ.** 0017-00. **Προτεινόμενη λιανική τιμή :** € 32,30

ΠΡΟΕΝΙΣΧΥΤΗΣ ΛΗΨΗΣ CB



MOD. HP 29

Συχνότητα λειτουργίας : 26 - 30 MHz. **Απολαβή :** 25 db ρυθμιζόμενα. **Τροφοδοσία :** DC 10 - 15 V. **Κατανάλωση :** 100 mA. **Διαστάσεις :** 130 x 130 x 80 εκ. **Κωδ.** 0030-60. **Προτεινόμενη λιανική τιμή :** € 58,20

ΤΕΧΝΗΤΟ ΦΟΡΤΙΟ



DL 50

Συχνότητα : 0 - 500 MHz. **Ισχύς :** 50 W max. **Αντίσταση :** 50 Ω. **Κωδ.** 0010-00. **Προτεινόμενη λιανική τιμή :** € 19,00

ΤΕΧΝΗΤΟ ΦΟΡΤΙΟ



DL 61

Συχνότητα : 0 - 500 MHz. **Ισχύς :** 1000 W max. **Διαστάσεις :** 95 x 100 x 180 εκ. **Κωδ.** 0054-60. **Προτεινόμενη λιανική τιμή :** € 104,10

ΡΥΘΜΙΣΤΗΣ ΣΤΑΣΙΜΩΝ



MM 27

Συχνότητα : 26 - 28 MHz. **Απώλεια σήματος :** 0,2 Db. **Ισχύς εισόδου :** 100 W AM max. **Διαστάσεις :** 105 x 45 x 43 εκ. **Κωδ.** 0009-80. **Προτεινόμενη λιανική τιμή :** € 18,60

ΡΥΘΜΙΣΤΗΣ ΣΤΑΣΙΜΩΝ



M 27

Συχνότητα : 26 - 28 MHz. **Απώλεια σήματος :** 0,2 dB. **Ισχύς εισόδου :** 500 W AM max. **Διαστάσεις :** 160 x 120 x 80 εκ. **Κωδ.** 0039-60. **Προτεινόμενη λιανική τιμή :** € 75,20

ΡΥΘΜΙΣΤΗΣ ΣΤΑΣΙΜΩΝ



11 - 45

Συχνότητα : 6 - 7 & 26 - 30 MHz. **Ισχύς (max) :** 1 KW PEP 500 W CW. **Αντίσταση εισόδου :** 50 Ω. **Αντίσταση εξόδου :** 15 - 120 Ω. **Κωδ.** 0038-80. **Προτεινόμενη λιανική τιμή :** € 73,70

ΡΥΘΜΙΣΤΗΣ ΣΤΑΣΙΜΩΝ



TM 535

Συχνότητα : 1,5 - 30 MHz. **Ισχύς :** 500 W max. **Αντίσταση εισόδου :** 50 Ω. **Αντίσταση εξόδου :** 10-500 Ω μη ρυθμιζόμενα, 100-3000 Ω ρυθμιζόμενα. **Διαστάσεις :** 270 x 210 x 90 εκ. **Κωδ.** 0155-00. **Προτεινόμενη λιανική τιμή :** € 294,50

ΔΙΑΧΩΡΙΣΤΗΣ ΚΕΡΑΙΑΣ



DX 27

Είσοδος : κεραία CB. **Έξοδος :** CB και Ραδιόφωνο. Δεν χρειάζεται τήση τροφοδοσίας για να λειτουργήσει. **Κωδ.** 0011-23. **Προτεινόμενη λιανική τιμή :** € 21,30

ΔΙΑΧΩΡΙΣΤΗΣ ΚΕΡΑΙΑΣ



DX 145

Είσοδος : κεραία VHF. **Έξοδος :** VHF και Ραδιόφωνο. Δεν χρειάζεται τήση τροφοδοσίας για να λειτουργήσει. **Κωδ.** 0013-60. **Προτεινόμενη λιανική τιμή :** € 25,80

ΦΙΛΤΡΟ



F 27

Προστατεύει τις τηλεοράσεις από τα παράσιτα που προέρχονται από πομποδέκτες CB. **Συχνότητα :** 0 - 30 MHz. **Ισχύς :** 300 W max. **Απώλειες :** 0,25 Db. **Διαστάσεις :** 110 x 33 x 50 εκ. **Κωδ.** 0006-90. **Προτεινόμενη λιανική τιμή :** € 13,10

ΣΥΧΝΟΜΕΤΡΟ



C 57

Display 7 ψηφίων. **Συχνότητα :** 0,3 - 50 MHz. **Ευαισθησία :** καλύτερη από 50 mV RMS. **Τροφοδοσία :** 12 - 14 VDC. **Κατανάλωση :** 150 mA. **Διαστάσεις :** 125 x 170 x 35 εκ. **Κωδ.** 0053-40. **Προτεινόμενη λιανική τιμή :** € 101,50



ΒΑΖΟΥΚΑ 1/2

Τύπος : 1/2
 Συχνότητα : 26 - 28 MHz
 Max. Ισχύς : 1000 W
 Αντίσταση : 50 Ω
 Στάσιμα : 1,5 - 1
 Ύψος : 0,94 μ.
 Κωδ. : 0015-30
 Προτεινόμενη λιανική τιμή : € 29,10



CRT 5/8

Τύπος : 5/8
 Συχνότητα : 26 - 28 MHz
 Max. Ισχύς : 1000 W
 Αντίσταση : 50 Ω
 Απολαβή : 4,6 dB
 Στάσιμα : 1,3 - 1
 Ύψος : 6,60 μ.
 Κωδ. : 0030-00
 Προτεινόμενη λιανική τιμή : € 57,00

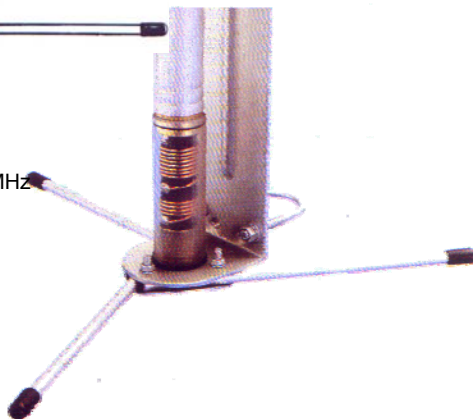

CRT 1/2

Τύπος : 1/2
 Συχνότητα : 26 - 28 MHz
 Max. Ισχύς : 1000 W
 Αντίσταση : 50 Ω
 Απολαβή : 4,1 dB
 Στάσιμα : 1,3 - 1
 Ύψος : 5,60 μ.
 Κωδ. : 0029-00
 Προτεινόμενη λιανική τιμή : € 55,10





AT 500

Συχνότητα : 27 MHz
 Max. Ισχύς : 200 W AM
 Αντίσταση : 50 Ω
 Απολαβή : 1,6 dB
 Στάσιμα : 1,1 - 1,2
 Ύψος : 1,58 μ.
 Βάρος : 0,565 κιλά
 Κωδ. : 0019-40
 Λιανική τιμή : € 36,90

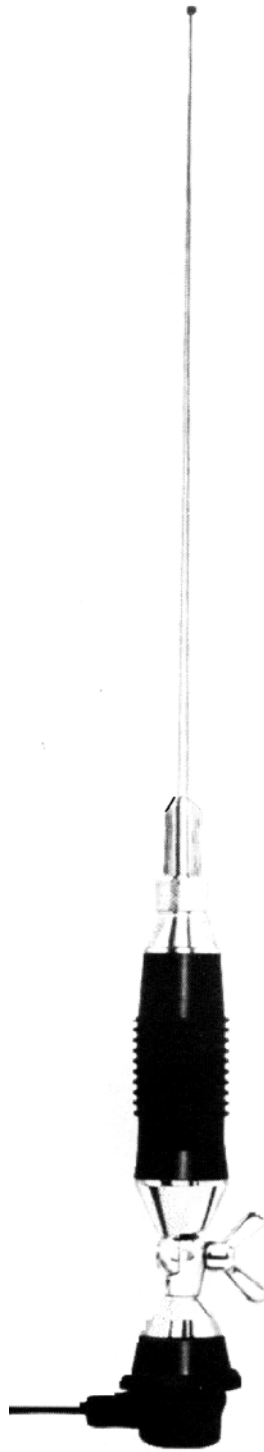

AT 71

Συχνότητα : 26,5 - 28 MHz
 Max. Ισχύς : 800 W
 Αντίσταση : 50 Ω
 Απολαβή : 4 dB
 Στάσιμα : 1,1 - 1,2
 Ύψος : 1,65 μ.
 Βάρος : 0,65 κιλά
 Κωδ. 0019-40
 Λιανική τιμή : 36,90



AT 1700

Συχνότητα : 26,5 - 28 MHz
 Max. Ισχύς : 400 W
 Αντίσταση : 50 Ω
 Απολαβή : 4 dB
 Στάσιμα : 1,1 - 1,2
 Ύψος : 1,88 μ.
 Βάρος : 0,58 κιλά
 Κωδ. : 0017-80
 Λιανική τιμή : € 33,80



AT 1200

Συχνότητα : 26,5 - 27,5 MHz
 Max. Ισχύς : 300 W
 Αντίσταση : 50 Ω
 Απολαβή : 2,5 dB
 Στάσιμα : 1,1 - 1,2
 Ύψος : 1,40 μ.
 Βάρος : 0,445 κιλά
 Κωδ. : 0015-40
 Λιανική τιμή : € 29,30



AT 1500

Συχνότητα : 26,5 - 28 MHz
 Max. Ισχύς : 400 W
 Αντίσταση : 50 Ω
 Απολαβή : 3 dB
 Στάσιμα : 1,1 - 1,3
 Ύψος : 1,67 μ.
 Βάρος : 0,46 κιλά
 Κωδ. : 0016-90
 Λιανική τιμή : € 32,10



PRESIDENT

ALABAMA

Τύπος : 5/8 λ
 Συχνότητα : 26 - 28 MHz
 Max. Ισχύς : 1500 W
 Αντίσταση : 50 Ω
 Απολαβή : 5 dB
 Ύψος : 1,45 μ.
 Βάρος : 0,425 κιλά
 Κωδ. : 0039-00
 Λιανική τιμή : € 74,10



AMERICA

Τύπος : 5/8
 Συχνότητα : 27 MHz
 Εύρος : 2000 KHz
 Max. Ισχύς : 300 W p.e.p.
 Αντίσταση : 50 Ω
 Στάσιμα : < 1 : 1,2
 Ύψος : 1,53 μ.
 Κωδ. : 0033-90
 Λιανική τιμή : € 64,40



AUSTRALIA

Τύπος : 5/8
 Συχνότητα : 27 MHz
 Εύρος : 2600 KHz
 Max. Ισχύς : 200 W p.e.p.
 Αντίσταση : 50 Ω
 Στάσιμα : < 1 : 1,4
 Ύψος : 1,50 μ.
 Κωδ. : 0025-50
 Λιανική τιμή : € 48,50



CANADA

Τύπος : 5/8
 Συχνότητα : 27 MHz
 Εύρος : 800 KHz
 Max. Ισχύς : 200 W p.e.p.
 Αντίσταση : 50 Ω
 Στάσιμα : < 1 : 1,2
 Ύψος : 1,10 μ.
 Κωδ. : 0031-80
 Λιανική τιμή : € 60,40



SANTIAGO 1200

Τύπος : 7/8 λ
 Συχνότητα : 26 - 28 MHz
 Max. Ισχύς : 1200 W
 Αντίσταση : 50 Ω
 Στάσιμα : 1 - 1,2
 Ύψος : 1,95 μ.
 Κωδ. : 0043-00
 Λιανική τιμή : € 81,70



T 27

Τύπος : 1/4 λ
 Συχνότητα : 27 MHz
 Max. Ισχύς : 50 W
 Αντίσταση : 50 Ω
 Στάσιμα : 1 - 1,3
 Ύψος : 0,68 μ.
 Βάρος : 0,17 κιλά
 Κωδ. : 0011-60
 Λιανική τιμή : € 22,00



Mini Truck Baseload

Συχνότητα : 26-28 MHz
 Τύπος : 1/4 λ
 Ύψος : 0,91 μ.
 Ισχύς : 1000 W
 Κωδ. : 0023-00
 Λιανική τιμή : € 43,70



TEAM

Ranger TS-9

Συχνότητα : 26-28 MHz
 Τύπος : 5/8 λ
 Ύψος : 1,20 μ.
 Ισχύς : 200 W
 Κωδ. : 0015-50
 Λιανική : € 29,50



TEAM

Ranger TS-9S

Συχνότητα : 26-28 MHz
 Τύπος : 5/8 λ
 Ύψος : 0,70 μ.
 Ισχύς : 200 W
 Κωδ. : 0014-50
 Λιανική : € 27,60



SIRIO antenne

TURBO 2000

Τύπος : 5/8 λ
 Συχνότητα : 26 - 28 MHz
 Max. Ισχύς : 1600 W
 Αντίσταση : 50 Ω
 Απολαβή : 4 dB
 Στάσιμα : 1 - 1,1
 Ύψος : 1,45 μ.
 Βάρος : 0,45 κιλά
 Κωδ. : 0025-50
 Λιανική τιμή : € 48,50



SIRIO antenne

MINI MAG 27

Τύπος : 1/4 λ
 Συχνότητα : 26 - 28 MHz
 Max. Ισχύς : 50 W
 Αντίσταση : 50 Ω
 Στάσιμα : 1 - 1,2
 Ύψος : 0,63 μ.
 Βάρος : 0,575 κιλά
 Κωδ. : 0014-10
 Λιανική τιμή : € 26,80

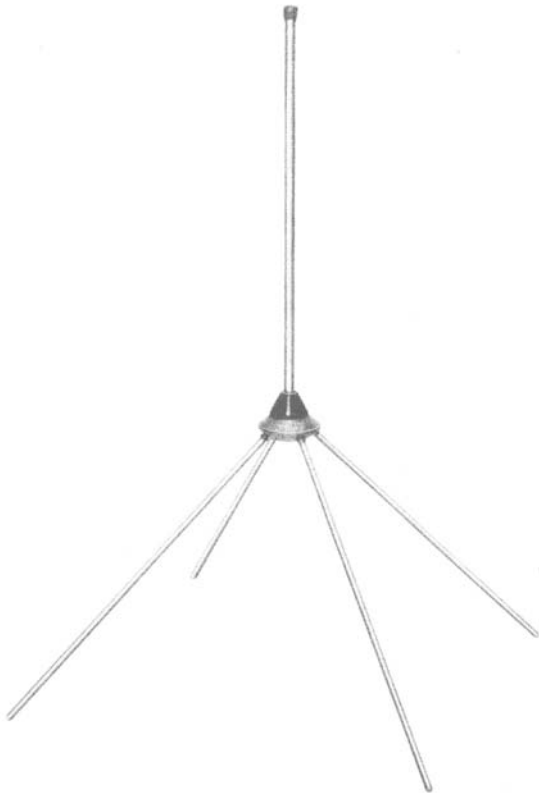

lemm

AT 36

Τύπος : GP 1/4 λ
 Συχνότητα : 144 - 170 MHz
 Max. Ισχύς : 500 W
 Αντίσταση : 50 Ω
 Απολαβή : 2 dB
 Στάσιμα : 1,1 - 1,2
 Ύψος : 800 x 700
 Βάρος : 0,6 κιλά
 Κωδ. : 0013-00
 Προτεινόμενη λιανική τιμή : € 24,70



SIRIO
antenne

GP 6 E

Τύπος : GP 2 x 5/8 λ
 Συχνότητα : 140 - 175 MHz
 Max. Ισχύς : 200 W
 Αντίσταση : 50 Ω
 Απολαβή : 3,8 dBd - 5,95 dBi
 Στάσιμα : 1,2 - 1 (140 MHz)
 Ύψος : 3,06 μ
 Βάρος : 0,75 κιλά
 Κωδ. : 0032-00
 Προτεινόμενη λιανική τιμή : € 60,80

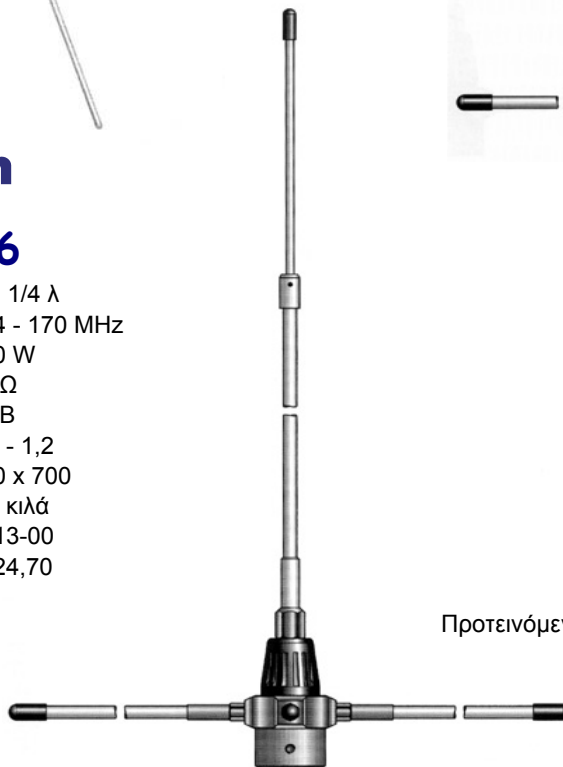

SIRIO
antenne

GP 3 E

Τύπος : GP 5/8 λ
 Συχνότητα : 135 - 175 MHz
 Max. Ισχύς : 200 W
 Αντίσταση : 50 Ω
 Απολαβή : 1,55 dBd - 3,65 dBi
 Στάσιμα : 1,2 - 1 (135 MHz)
 Ύψος : 1,48 μ
 Βάρος : 0,57 κιλά
 Κωδ. : 0023-00
 Προτεινόμενη λιανική τιμή : € 43,70



lemm

AT 28

Συχνότητα : 144 - 170 MHz
 Max. Ισχύς : 300 W
 Αντίσταση : 50 Ω
 Απολαβή : 3 dB
 Στάσιμα : 1,1 - 1,2
 Ύψος : 0,65 μ.
 Βάρος : 0,30 κιλά
 Κωδ. : 0009-90
 Λιανική τιμή : € 18,80

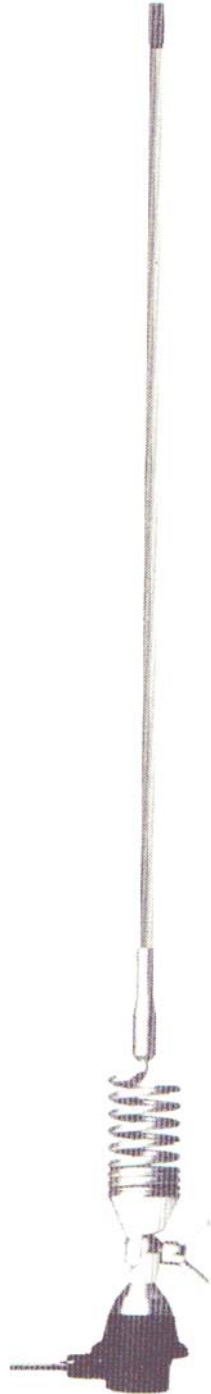

lemm

AT 291 inox

Συχνότητα : 144 - 170 MHz
 Max. Ισχύς : 300 W
 Αντίσταση : 50 Ω
 Απολαβή : 1,5 dB
 Στάσιμα : 1,1 - 1,2
 Ύψος : 1,34 μ.
 Βάρος : 0,50 κιλά
 Κωδ. : 0017-20
 Λιανική τιμή : € 32,70

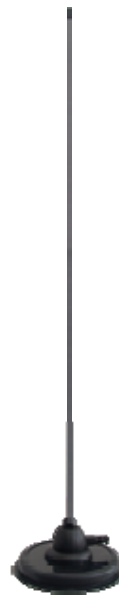

TEAM

TaxiMag Kit 90mm

Συχνότητα : 136 - 174 MHz
 Αντίσταση : 50 Ω
 Διάμετρος μαγνήτη : 90 mm
 Ισχύς : 50 W
 Ύψος : 0,51 μ.
 Κωδ. : 0015-90
 Λιανική τιμή : € 30,20



TEAM

TaxiMag Kit TX4

Συχνότητα : 140 - 175 MHz
 Αντίσταση : 50 Ω
 Διάμετρος μαγνήτη : 60 mm
 Ύψος : 0,44 μ.
 Κωδ. : 0017-90
 Λιανική τιμή : € 34,00



SMA 47/135

Συχνότητα : 135 - 175 MHz
 Max. Ισχύς: 100 W
 Αντίσταση : 50 Ω
 Απολαβή : 2 dB
 Στάσιμα : < 1,3
 Ύψος : 1,50 μ.
 Κωδ. : 0019-00
 Λιανική τιμή : € 36,10

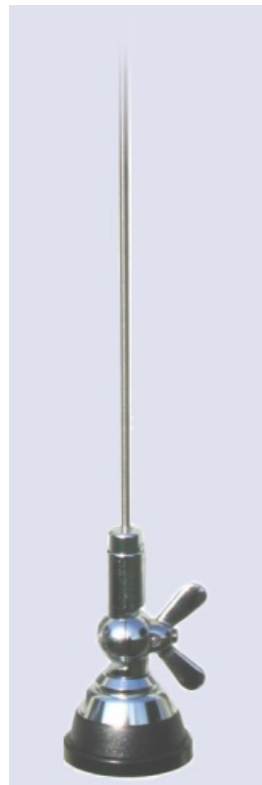

SMA 108-550 S

Συχνότητα : 108 - 550 MHz
 Max. Ισχύς 100 W
 Αντίσταση : 50 Ω
 Στάσιμα : < 1,8
 Ύψος : Επιλογή
 Κωδ. : 0013-80
 Λιανική τιμή: € 26,20



MAG 45/135 PL

Συχνότητα : 135 - 175 MHz
 Αντίσταση : 50 Ω
 Απολαβή : 2 dB
 Ύψος : 1,46 μ.
 Κωδ. : 0013-50
 Λιανική τιμή : € 25,70



SMA 108-550 PL

Συχνότητα : 108 - 550 MHz
 Αντίσταση : 50 Ω
 Ύψος : 0,663 μ.
 Κωδ.: 0006-20
 Λιανική τιμή : € 11,80



SIRIO
antenne

GP 365-470

Τύπος : GP 1/4 + 1/2 λ
 Συχνότητα : 365 - 470 MHz
 Max. Ισχύς : 150 W
 Αντίσταση : 50 Ω
 Απολαβή : 4,65 dBi
 Στάσιμα : 1.031 : 1.007
 Ύψος : 0,99 μ
 Βάρος : 0,73 κιλά
 Κωδ. : 0037-90
 Λιανική τιμή : € 72,00



SIRIO
antenne

SU 375-480 PL

Συχνότητα : 400 - 470 MHz
 Max. Ισχύς :
 Αντίσταση : 50 Ω
 Απολαβή : 6 dB
 Ύψος : 0,80 μ.
 Κωδ. : 0008-40
 Λιανική τιμή : € 16,00



SIRIO
antenne

HP 7000

Τύπος : 5/8 λ
 Συχνότητα : 435 MHz
 Max. Ισχύς : 100 W
 Αντίσταση : 50 Ω
 Απολαβή : 2 dB
 Στάσιμα : 1.2 : 1
 Ύψος : 0,435 μ
 Βάρος : 0,25 κιλά
 Κωδ. : 0021-90
 Λιανική τιμή : € 41,60

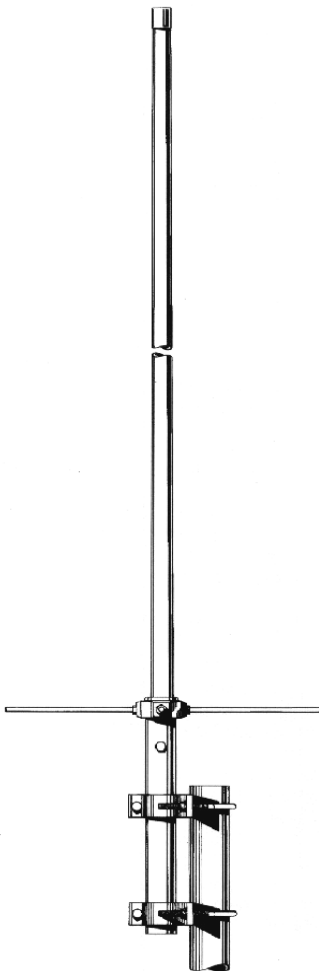

SIRIO
antenne

SA 270 MN

Τύπος : VHF 6/8 λ
 UHF 3 x 5/8 λ
 Συχνότητα : VHF 145 MHz
 UHF 435 MHz
 Max. Ισχύς : 200 W
 Απολαβή : VHF 2 dBd - 4,15 dBi
 UHF 4,2 dBd - 6,35 dBi
 Αντίσταση : 50 Ω
 Στάσιμα : 1,2 : 1
 Ύψος : 1,78 μ.
 Βάρος : 0,900 κιλά
 Κωδ. : 0062-00
 Λιανική τιμή : € 117,80



SIRIO
antenne

HP 2070

Συχνότητα : 140-150 & 430-440 M
 Max. Ισχύς : 150 & 100 W
 Αντίσταση : 50 Ω
 Απολαβή : 2,15 & 5,35 dBi
 Στάσιμα : < 1.2 : 1
 Ύψος : 0,445 μ.
 Βάρος : 0,27 κιλά
 Κωδ. : 0028-20
 Λιανική τιμή : € 53,60



lemm
AT 09

Συχνότητα : 144 - 430 MHz
 Max. Ισχύς : 300 W
 Αντίσταση : 50 Ω
 Στάσιμα : 1,2 : 1,3
 Ύψος : 48 εκ.
 Βάρος : 0,3 κιλά
 Κωδ. : 0010-90
 Λιανική τιμή : € 20,70

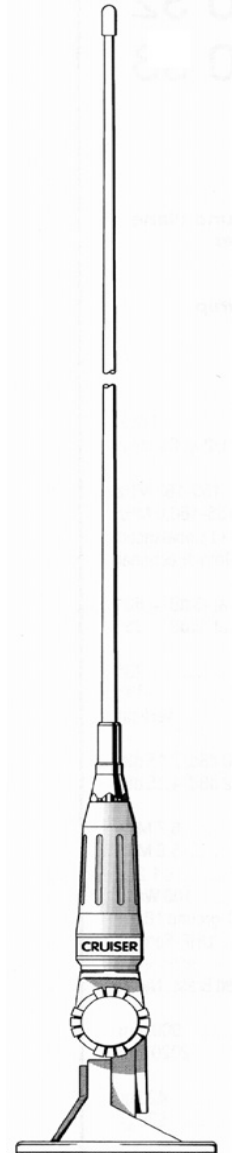

SIRIO
antenne

CRUISER

Τύπος : 1/2 λ
 Συχνότητα : 154 - 162,6 MHz
 Max. Ισχύς : 100 W
 Απολαβή : 0 dBd - 2,15 dBi
 Αντίσταση : 50 Ω
 Στάσιμα : 1,3 : 1
 Ύψος : 1,1 μ.
 Βάρος : 0,680 κιλά
 Κωδ. : 0042-30
 Λιανική τιμή : € 80,40



VHF

EA - 144C SMA

Ανταλλακτική κεραία φορητών VHF. Συχνότητα λειτουργίας 144 - 175 MHz. Κωδ. 0008-90. Προτεινόμενη λιανική τιμή € 16,90



VHF

KA - 144 BB

Ανταλλακτική κεραία φορητών VHF. Μήκος 12,5 cm. Απολαβή 2,5 dB. Ισχύς max. 10 W. Συχνότητα λειτουργίας 140 - 150 MHz. Κοννέκτορας BNC. Κωδ. 0008-20. Προτεινόμενη λιανική τιμή € 15,60



UHF

EA - 400 S/C SMA

Ανταλλακτική κεραία φορητών UHF. Συχνότητα λειτουργίας 400 - 520 MHz. Ανάλογα με τη συχνότητα που επιθυμούμε βγάζουμε το καπάκι της κεραίας, την κόβουμε στο ανάλογο μήκος με βάση τον πίνακα παραπλεύρως και ξανακολλάμε το καπάκι. Κωδ. 0008-90. Προτεινόμενη λιανική τιμή € 16,90



**INTEK
EA-400S/C SMA**

Freq.	Lenght
400MHz	101mm
410MHz	91mm
420MHz	90mm
430MHz	89mm
440MHz	88mm
450MHz	86.5mm
460MHz	84.5mm
470MHz	81.5mm
480MHz	80mm
490MHz	77.5mm
500MHz	76.5mm
510MHz	75.5mm
520MHz	75mm

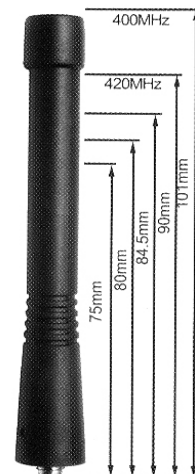

**VHF
UHF**

KA - 702 C

Ανταλλακτική κεραία φορητών V-U. Συχνότητα λειτουργίας 140-150 MHz & 430-450 MHz. Μήκος 22 cm. Απολαβή 2,15 / 3,00 dB. Ισχύς max 10 W. Κοννέκτορας BNC. Κωδ. 0008-90. Προτεινόμενη λιανική τιμή € 16,90



**VHF
UHF**

KA - 410 T

Ανταλλακτική τηλεσκοπική κεραία φορητών V-U. Συχνότητα λειτουργίας 140-150 MHz & 430-450 MHz. Μήκος 41,5 cm. Απολαβή 3,5 dB. Ισχύς max 10 W. Κοννέκτορας BNC. Κωδ. 0012-20. Προτεινόμενη λιανική τιμή € 23,20



**VHF
UHF**

KA - 930 T

Ανταλλακτική τηλεσκοπική κεραία φορητών V-U. Συχνότητα λειτουργίας 140-150 MHz & 430-450 MHz. Μήκος 94 cm. Απολαβή 3,5 / 6.0 dB. Ισχύς max 50 W. Κοννέκτορας BNC. Κωδ. 0014-90. Προτεινόμενη λιανική τιμή € 28,30



SO 239

Βάση με καλώδιο για κεραίες PL. Κωδ. 0006-90. Προτεινόμενη λιανική τιμή : € 13,10



BA 20

Βάση με καλώδιο για κεραίες με πεταλούδα. Κωδ. 0004-70. Προτεινόμενη λιανική τιμή : € 8,90



ST 20

Σύρμα για κεραίες AT 71, 1500, 1200. Κωδ. 0005-30. Προτεινόμενη λιανική τιμή : € 10,10



ST 30

Σύρμα για κεραίες AT 51, 1700. Κωδ. 0005-30. Προτεινόμενη λιανική τιμή : € 10,10



VR 005

Βίδα με πεταλούδα για κεραίες lemm. Κωδ. 0001-10. Προτεινόμενη λιανική τιμή : € 2,10



R 129

Πηγίο για κεραία AT 71. Κωδ. 0007-60. Προτεινόμενη λιανική τιμή : € 14,40

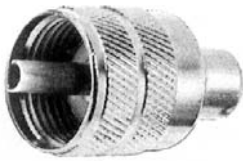

PL 259 R

Για καλώδιο RG 58. Κωδ. 0000-70.
Προτεινόμενη λιανική τιμή : € 1,33

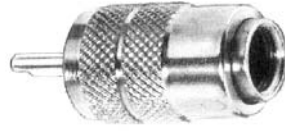

PL 259

Για καλώδιο RG 8 & 213. Κωδ. 0000-85.
Προτεινόμενη λιανική τιμή : € 1,62



PL 259 R ΕΠΙΧΡΥΣΟΣ

Κοννέκτορας επίχρυσος για RG 58. Κωδ. 0001-28. Προτεινόμενη λιανική τιμή € 2,43



PL 258

Ενδιάμεσος (μούφα). Κωδ. 0000-90.
Προτεινόμενη λιανική τιμή : € 1,71



RA 204

Φις μικροφώνου τετραπολικό. Κωδ. 0000-77. Προτεινόμενη λιανική τιμή : € 1,46



RA 206

Φις μικροφώνου εξαπολικό. Κωδ. 0000-91. Προτεινόμενη λιανική τιμή : € 1,73



RA 35

Αδαπτορ από PL σε BNC. Κωδ. 0001-90.
Προτεινόμενη λιανική τιμή : € 3,61



SMA

Κοννέκτορας SMA. Κωδ. 0000-70.
Προτεινόμενη λιανική τιμή € 1,33



SMA ⇔ BNC

Αντάπτορας από SMA σε BNC. Κωδ. 0001-00. Προτεινόμενη λιανική τιμή € 1,90



made in Italy



RG 58



RG 213



H 100

Αγωγός
Διηλεκτρικό
Πλέγμα

επικασσιτερωμένος χαλκός 19 x 0,18
πολυαιθυλένιο 2,95
επικασσιτερωμένος χαλκός 95%

χαλκός 7 x 0,75
πολυαιθυλένιο 6,50
χαλκός 91%

χαλκός 2,50
πολυαιθυλένιο με κενό 6,90
φύλλο χαλκού 100%
χαλκός 50%

Περίβλημα

πολυπροπυλένιο 5,00

πολυπροπυλένιο 9,50

πολυπροπυλένιο 9,70

Αντίσταση

50 Ω

50 Ω

50 Ω

Χωρητικότητα (pF/m)

100

100

80

Απώλειες

50 MHz

9,7

5,0

2,5

100 MHz

14,1

7,2

3,5

200 MHz

20,3

10,5

5,2

dB/100 m

400 MHz

30,2

15,7

8,2

800 MHz

45,2

24,4

11,5

1000 MHz

51,6

27,3

13,4

Κωδ.

0000-45

0001-35

0001-20

Προτεινόμενη λιανική τιμή

€ 0,86

€ 2,57

€ 2,28



lemm

TS 07

Νεροχύτου αλουμινίου χρώμιο. Κωδ. 0004-90. Προτεινόμενη λιανική τιμή : € 9,31



lemm

TS 05

Νεροχύτου με βεντούζα. Κωδ. 0003-40. Προτεινόμενη λιανική τιμή : € 6,46



SPH - 27

Βάση κεραίας ιδανική για καθρέπτη φορητών. Κωδ. 0004-80. Προτεινόμενη λιανική τιμή € 9,12



lemm

TS 10

Καθρέπτη φορητών. Κωδ. 0002-90. Προτεινόμενη λιανική τιμή : € 5,51



TKA

Ρυθμιζόμενη βάση κεραίας. Κωδ. 0008-30. Προτεινόμενη λιανική τιμή € 15,80

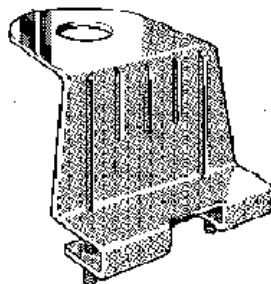

SIRIO
antenne

ABN

Πορτ μπαγκάζ. Κωδ. 0004-30. Προτεινόμενη λιανική τιμή : € 8,17



lemm

TS 65

Πορτ μπαγκάζ MINI. Κωδ. 0003-40. Προτεινόμενη λιανική τιμή : € 6,46



lemm

BA 110

Μαγνήτης στήριξης κεραίας. Διάμετρος : 11 εκ. Κωδ. 0007-90. Προτεινόμενη λιανική τιμή : € 15,00



lemm

BA 150

Μαγνήτης στήριξης κεραίας. Διάμετρος : 15 εκ. Κωδ. 0010-60. Προτεινόμενη λιανική τιμή : € 20,10



BA 331

Μαγνήτης στήριξης κεραίας PL. Διάμετρος : 8 εκ. Κωδ. 0012-10. Προτεινόμενη λιανική τιμή : € 23,00